



RC2-230V, RC2-AUS, ARC8-230V and ARC8-AUS
WiFi Smart Controller
User Manual



EN	ENGLISH	Pg 2
ES	ESPAÑOL	Pg 5
FR	FRANÇAIS	Pg 8
DE	DEUTSCH	Pg 11
IT	ITALIANO	Pg 14
PL	POLSKIE	Pg 17
RU	РУССКИЙ	Pg 20
PT	PORTUGUÊS	Pg 23
TU	TÜRK	Pg 26
CN	汉语	Pg 29
AR	العربية	Pg 32
NL	NEDERLANDS	Pg 35
IW	עברית	Pg 38
CS	ČEŠTINA	Pg 41



WiFi Smart Controller User Manual

Feature	Description
Maximum zones	8
Automatic programs	3
Start times per program	4
Custom run days	Yes
Master valve control	Yes
Rain delay	Yes
Rain/freeze sensor control	Yes
Seasonal adjust	Yes
Manual zone run	Yes
Manual program run	Yes
Manual test all zones	Yes
Zone advance	Yes
Built-in WiFi	Yes
AP Hotspot	Yes

Installation

If You're Replacing an Existing Controller

1. Take a photo of the wiring details, which will be useful to reference when installing the new controller.
2. Unplug the power cord from the AC power outlet and disconnect wires from the controller.

Mount New Controller

1. Choose a mounting location on a wall at least 4.5 m away from major appliances or air conditioners. Ensure an AC power outlet is within close proximity to mounting location.

⚠ WARNING

Install the controller with the power supply cord exit side pointing downwards to avoid ingress of water.

2. Drive a mounting screw into the wall, leaving a 3.2 mm gap between the screw head and the wall surface (use supplied wall anchors if necessary).
3. Locate the keyhole slot on back of the controller and hang it securely on the mounting screw.
4. Remove the wire bay cover on the lower part of the controller and drive a second screw through the open hole and into the wall (use supplied wall anchors if necessary).

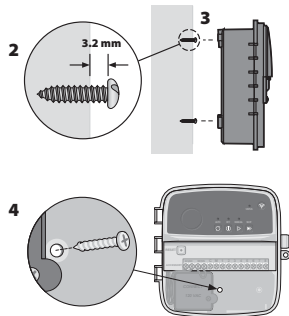

Connect Valve Wiring

1. With the wire bay cover removed, route all field wires through the opening at the bottom of the controller.

⚠ WARNING

DO NOT route valve wires through the same opening as power wires.

2. Connect one wire from each valve to one of the numbered zone terminals (1–8) on the controller.

NOTICE

DO NOT connect more than one valve to the same zone terminal (1–8).

3. Connect a field common wire to the common terminal (C) on the controller.
4. For connection of optional accessories (rain or rain/freezing sensor, master valve, pump start relay), refer to the appropriate section within this manual.

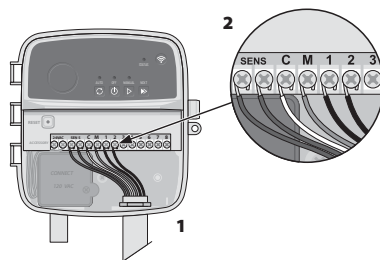

Connect Fixed Wiring

⚠ WARNING

- Ensure that AC power is disconnected before replacing wiring.
- The installation must prevent the connection to be strained.
- When using fixed wiring to main supply, the installation must incorporate a disconnection device.
- DO NOT apply power until you have completed and checked all wiring connections.
- DO NOT attempt to link two or more controllers together using a single transformer.

1. FOR MODEL RC2-AUS, ARC8-AUS and ARC8-230V: If desired, the provided power cord can be removed and replaced with custom wiring.
2. Remove the wire bay cover on the lower part of the controller.
3. Locate the transformer box in the left-hand corner of the wire bay and unscrew the wiring compartment cover.
4. FOR MODEL RC2-AUS, ARC8-AUS and ARC8-230V: Unscrew the terminal block connecting the AC power cord and the transformer wires. Remove the power cord wires from the transformer box.
5. FOR MODEL RC2-AUS, ARC8-AUS and ARC8-230V: Remove the factory installed power cord by loosening the liquid tight cord connector.
6. Route the three wires from an external power source into the wiring compartment.
7. Connect the external power supply wires using the terminal block and resecure the liquid tight cord connector or a means of strain-relief of connections.

Power Wiring Connections 230 V_~

- Brown supply wire (live) to the brown transformer wire.
- Blue supply wire (neutral) to the blue transformer wire.
- Green/yellow supply wire (ground) to green/yellow transformer wire.

Connect Rain/Freeze Sensor (optional)

NOTICE

- DO NOT remove the jumper wire unless connecting a rain or rain/freezing sensor. The controller will not function if the jumper wire is removed and a rain or rain/freezing sensor is not connected.
- Rain Bird controllers are only compatible with normally closed rain or rain/freezing sensors.
- Check local and/or state regulations to determine if a rain or rain/freezing sensor is required.

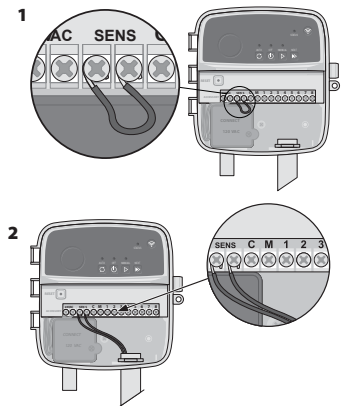

1. Remove the yellow jumper wire from the SENS terminals on the controller.
2. Connect both rain or rain/freezing sensor wires to the SENS terminals.
3. For detailed installation and operation of rain or rain/freezing sensor, refer to sensor manufacturer's installation instructions.

Connect Master Valve (optional)

⚠ WARNING

DO NOT route the master valve wires through the same opening as the power wires.

1. Using a direct burial cable, connect one of the wires from the master valve to the master valve terminal (M).

NOTICE

DO NOT connect more than one valve to the master valve terminal (M).

2. Connect the remaining wire from the master valve to the common terminal (C).

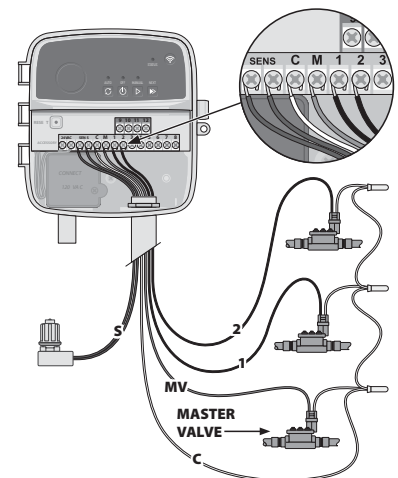

Connect Pump Start Relay (optional)

⚠ WARNING

DO NOT route the pump start relay wires through the same opening as the power wires.

NOTICE

- A pump start relay connects to the controller in the same way as a master valve, but connects differently at the water source.
- This controller DOES NOT provide power for a pump. A relay must be wired according to pump manufacturer's installation instructions.

1. Using a direct burial cable, connect one of the wires from the pump start relay to the master valve terminal (M).
2. Connect the remaining wire from the pump start relay to the common terminal (C).
3. To avoid possible pump damage in the event run times are assigned to unused zones, connect a short jumper wire from all unused zone terminals to the nearest zone terminal in use.
4. For detailed installation and operation of pump start relay, refer to pump manufacturer's installation instructions.

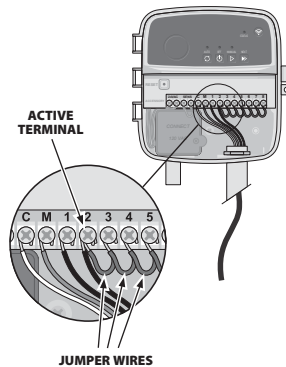

Connect Power

- The controller can be installed indoors or outdoors (if plugged into a weatherproof external outlet).
- The controller has an internal transformer that reduces supply voltage from 230 V_~ to 24 V_~. You will need to connect power supply wires to the transformer's three wires (live, neutral, ground). Refer to "Connect Fixed Wiring" section for installation details.

⚠ WARNING

- Electric shock can cause severe injury or death. Ensure power supply is turned OFF before connecting power wires.
- DO NOT plug in or apply power to the controller until you have completed and checked all wiring connections.
- Disconnect or turn off the external power source before connecting or disconnecting wires to the controller.

Programming

Add a New Controller to the Rain Bird App

1. Before mounting new controller, check the WiFi signal at controller.
 - Verify minimum signal strength of two bars at controller.
 - Mount controller closer to router or add signal booster if needed.
2. Download and launch the Rain Bird App.



3. Select "Add Controller" to begin the set-up wizard.

Set Date and Time

- When the controller is connected to WiFi, it will automatically set the date and time according to the local WiFi network settings. In the event of a power outage, the date and time will default to the local WiFi network settings.
- If a local WiFi network is not available at setup and the controller is connected to the Rain Bird App in AP Hotspot mode, the controller will default to the date and time in the mobile device settings. In the event of a power outage, the date and time will need to be manually reset by reconnecting the controller to your mobile device through AP Hotspot mode.

Create a Watering Schedule

1. **ADD PROGRAM(S):** This controller is scheduled using up to three programs (A, B and C). Basic programs include instructions on watering days, start times and durations. In the Rain Bird App, add a new program by selecting + PGM and an available program.

NOTICE

- The first time you connect to the controller, the Rain Bird App will reflect the default program assigned to the controller. You can choose to retain, change, or set up a new program.
- Programming is stored in non-volatile memory and will remain in the controller in the event of a power outage.

2. **SET PROGRAM START TIME(S):** This controller is scheduled using up to four independent start times per program. The start time(s) is the time of day at which the program will begin. Each start time will run every zone for its scheduled duration within that program.

- In the Rain Bird App, add a program start time by selecting the ⊕ icon.
- Set the zone(s) and watering duration(s) associated with the start time by selecting the ⊕ icon.

NOTICE

Start times apply to the entire program, not individual zones. Depending on landscaping needs, multiple start times may be assigned for that program. Once the start time is set, the controller begins the watering cycle with the first zone; the other zones in the program follow in sequence.

3. **SET PROGRAM RUN DAYS:** Run days are the specific days of the week in which watering occurs.

In the Rain Bird App, set the watering frequency by selecting Odd (days of the week), Even (days of the week), Custom or Cyclic (specific intervals).

NOTICE

Watering days apply to the entire program, not the individual zones.

4. **SEASONAL ADJUST** changes the watering duration (as a percent) for all zones associated with run times in an individual program. This may be manually adjusted in the Rain Bird App using the slider in the program settings.

NOTICE

- The controller must be connected to WiFi to make automatic adjustments.
- An adjustment value of 100% is representative of irrigation during the average hottest time of year, so even if you're experiencing warm weather on a summer day, you may not see an adjustment above 100%.

5. **RAIN DELAY:** In the Rain Bird App, manually turn off automatic watering for a fixed number of days when it rains even without a rain sensor.

- Suspend watering for up to 14 days by selecting the ☁ icon in the controller settings.
- Slide the bar to the desired number of days to delay automatic watering.
- Select "Save" to store the setting.

NOTICE

The maximum numbers of days to delay watering is 14. After the days expire, automatic irrigation will begin again according to the programmed schedule.

Manual Watering

ON THE CONTROLLER

- To start manual watering, press the ▷ button.
- As a default, each zone will run for 10 minutes; you can choose to retain or change the watering duration in the Rain Bird App.
- The blinking LED will give indication for which zone is active.
- To advance to the next zone, press the ►► button.
- To stop manual watering on the controller, press the ⊖ button.

IN RAIN BIRD APP

- To start manual watering, select the ⊖ icon and select manual watering preferences.
- To advance to the next zone, select the ►► icon.
- To stop manual watering in the Rain Bird App, select the ■ icon.

Automatic Watering

ON THE CONTROLLER

NOTICE

When operating in automatic mode, each program will run according to the start times, run days, and run times for each zone in sequence until all scheduled watering has been run.

- Press ⌂ to start automatic watering according to scheduled program(s).
- The blinking LED will give indication for which zone is active.
- To advance to the next zone, press the ►► button.
- To stop automatic watering on the controller, press the ⊖ button.

IN RAIN BIRD APP

The Rain Bird App offers a toggle to switch between automatic watering and off status.



- 1 CONTROLLER DOOR:**
Removable door for protection against inclement weather
- 2 AUTOMATIC WATERING:**
Watering occurs automatically according to programmed schedules
- 3 OFF:**
Cancel all active watering immediately and disable automatic irrigation
- 4 MANUAL WATERING:**
Start watering immediately for all zones in sequence
- 5 ADVANCE TO NEXT ZONE:**
Advance to the next zone in sequence
- 6 PAIRING MODES:**
Toggles between AP Hotspot and WiFi pairing modes
- 7 WIRING BAY:**
Contains the transformer box and terminal block to connect valve zone wires and optional accessories
- 8 POWER CORD (FOR MODELS RC2-AUS, ARC8-AUS and ARC8-230V):**
1.8 m AC power cord

Technical Support

For help setting up or operating the Rain Bird WiFi Smart Controller, please call Rain Bird toll-free Technical Support at: 1-800-RAIN BIRD (800-724-6247) or visit www.rainbird.com. For more information, including troubleshooting, scan the QR code:



LED Status on Controller

LED	ACTION
STATUS flashing blue	Quick Pair broadcast mode
STATUS alternating red and green	AP Hotspot broadcast mode
STATUS solid green	WiFi broadcast mode
STATUS flashing red	Not connected
AUTO solid green	Automatic watering active
OFF solid red	Controller off
MANUAL flashing green	Manual watering active

Safety Instructions

⚠ WARNING

This appliance is not intended for use by persons (including children) with reduced physical, sensory or mental capacity, or lack of experience and knowledge unless they have been given supervision or instruction concerning use of the appliance by a person responsible for their safety. Children should be supervised to ensure that they do not play with the appliance.

For models RC2-AUS, ARC8-AUS and ARC8-230V, if the supply cord is damaged, it must be replaced by the manufacturer, its service agent, or similarly qualified persons in order to avoid a hazard.

Special precautions must be taken when valve wires are located adjacent to, or share a conduit with other wires, such as those used for landscape lighting or other electrical systems.

Separate and insulate all conductors carefully, taking care not to damage wire insulation during installation. An electrical "short" (contact) between the valve wires and another power source can damage the controller and create a fire hazard.

⚠ CAUTION

This device must be installed to provide a separation distance of at least 20 cm from all persons and must not be co-located or operating in conjunction with any other antenna or transmitter.

NOTICE

Changes or modifications not expressly approved by Rain Bird could void the user's authority to operate the equipment.

Use only Rain Bird approved accessory devices. Unapproved devices may damage the controller and void warranty.

All electrical connections and wiring runs must comply with local building codes. Some local codes require that only a licensed or certified electrician can install power. Only professional personnel should install the controller. Check your local building codes for guidance.

DISPOSAL OF ELECTRONIC WASTE



This symbol on the product and/or accompanying documents means that used electrical and electronic equipment (WEEE) should not be mixed with general household waste. For proper treatment, recovery, and recycling, please take this product to designated collection points. Disposing of this product correctly will help save resources and prevent any potential negative effects on human health and the environment, which could otherwise arise from inappropriate waste handling.

EU DECLARATION OF CONFORMITY

Hereby, Rain Bird Corporation declares that the radio equipment type RC2-230V and ARC8-230V are in compliance with Directive 2014/53/EU.

The full text of the EU declaration of conformity is available at the following internet address: www.rainbird.com/RegulatoryCompliance

UK DECLARATION OF CONFORMITY

Hereby, Rain Bird Corporation declares that the radio equipment type RC2-230V is in compliance with Statutory Instrument 2017 No. 1206.

The full text of the UK declaration of conformity is available at the following internet address: www.rainbird.com/RegulatoryCompliance

RF SPECIFICATIONS

- Maximum radio-frequency power: 19.22 dBm
- Operating frequency band: 2 402 - 2 480 MHz

SPECIFICATIONS

- Electronic disconnection on operation
- Rated impulse voltage: 2500V~

Manual del Usuario del Controlador Inteligente WiFi

Característica	Descripción
Máximo de zonas	8
Programas automáticos	3
Horarios de inicio por programa	4
Días de operación personalizados	Sí
Control de válvula maestra	Sí
Retardador por lluvia	Sí
Control de sensor de lluvia/congelamiento	Sí
Ajuste estacional	Sí
Operación manual de zona	Sí
Operación manual de programa	Sí
Prueba manual de todas las zonas	Sí
Avance de zona	Sí
WiFi incorporado	Sí
Punto de acceso inalámbrico	Sí

Instalación

Si está reemplazando un controlador existente

1. Tome una fotografía de los detalles del cableado, la cual será útil para usar como referencia cuando instale el controlador nuevo.
2. Desenchufe el cable de alimentación del tomacorriente de CA y desconecte los cables del controlador.

Coloque el controlador nuevo

1. Elija una ubicación de montaje en la pared que esté, al menos, a 4,5 m de distancia de electrodomésticos grandes o aires acondicionados. Asegúrese de que haya una toma de corriente de CA cerca de la ubicación de montaje.

ADVERTENCIA

Instale el controlador con la salida del cable eléctrico apuntando hacia abajo, a fin de evitar el ingreso de agua.

2. Coloque un tornillo de montura en la pared, dejando un espacio de 3,2 mm de pulgadas entre la cabeza del tornillo y la superficie de la pared (de ser necesario, use los anclajes de pared provistos).
3. Ubique la ranura de montaje en la parte trasera del controlador y cuélguelo de manera segura sobre el tornillo de montura.
4. Retire la cubierta del puerto del cableado en la parte inferior del controlador y coloque un segundo tornillo en la pared, a través del agujero (de ser necesario, use los anclajes de pared provistos).

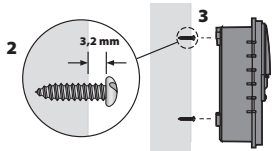

Conecte el cableado de la válvula

1. Después de retirar el puerto del cableado, pase todos los cables de campo por la abertura en la parte inferior del controlador.

ADVERTENCIA

NO pase los cables de la válvula por la misma abertura que los cables de energía.

2. Conecte un cable de cada válvula en cada uno de los terminales de zona numerados (1-8) en el controlador.

AVISO

NO conecte más de una válvula en el mismo terminal de zona (1-8).

3. Conecte un cable común de campo al terminal común (C) en el controlador.
4. Para conectar accesorios opcionales (sensor de lluvia o lluvia/congelamiento, válvula maestra, relé de inicio de bomba), consulte la sección apropiada dentro de este manual.

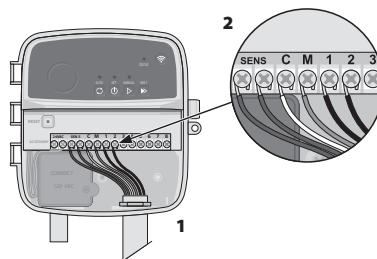

Conecte cableado fijo

ADVERTENCIA

- Asegúrese de que la alimentación de corriente está desconectada antes de reemplazar el cableado.
- La instalación debe evitar tensiones en la conexión.
- Cuando se use una conexión directa a la alimentación eléctrica, la instalación debe incorporar un dispositivo de desconexión.
- NO energice hasta que haya completado y verificado todas las conexiones del cableado.
- NO intente vincular dos o más controladores usando un solo transformador.

1. PARA EL MODELO RC2-AUS, ARC8-AUS y ARC8-230V: Si lo desea, puede quitar el cable de alimentación incluido y reemplazarlo por un cableado personalizado.
2. Retire la cubierta del puerto del cableado en la parte inferior del controlador.
3. Ubique la caja del transformador en la esquina izquierda del puerto del cableado y desatornille la cubierta del compartimiento del cableado.
4. PARA EL MODELO RC2-AUS, ARC8-AUS y ARC8-230V: Desatornille el bloque de terminales que conecta el cable de alimentación de CA y los cables del transformador. Quite los cables de alimentación de la caja del transformador.
5. PARA EL MODELO RC2-AUS, ARC8-AUS y ARC8-230V: Desajuste el conector estanco del cable para quitar el cable de alimentación de fábrica.
6. Pase los tres cables de una fuente de corriente externa hasta el compartimiento del cableado.
7. Conecte los cables de alimentación externa utilizando el bloque de terminales y vuelva a asegurar el conector estanco o algún medio de descarga de tracción de las conexiones.

Conexiones de cableado de corriente 230 V_~

- Cable marrón de alimentación (cable de fase) a cable marrón del transformador.
- Cable azul de alimentación (cable neutro) a cable azul del transformador.
- Cable verde/amarillo de alimentación (toma de tierra) a cable verde/amarillo del transformador.

Conecte el sensor de lluvia/congelamiento (opcional)

AVISO

- No retire el cable puente a menos que conecte un sensor de lluvia o lluvia/congelamiento. El controlador no funcionará si se retira el cable para corriente y no hay un sensor conectado.
- Los controladores Rain Bird solo son compatibles con sensores de lluvia normalmente cerrados.
- Revise las disposiciones locales y/o estatales para determinar si se requiere un sensor de lluvia o lluvia/congelamiento.

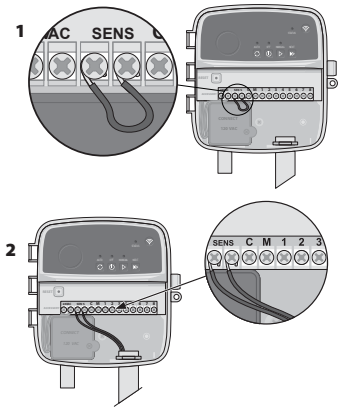

1. Retire el cable puente amarillo de los terminales SENS en el controlador.
2. Conecte ambos cables del sensor de lluvia o lluvia/congelamiento a los terminales SENS.
3. Para una instalación y operación detallada del sensor de lluvia o lluvia/congelamiento, consulte las instrucciones de instalación del fabricante del sensor.

Conecte la válvula maestra (opcional)

ADVERTENCIA

NO pase los cables de la válvula maestra por la misma abertura que los cables de energía.

1. Con un cable de enterramiento directo, conecte uno de los cables de la válvula maestra al terminal de la válvula maestra (M).

AVISO

NO conecte más de una válvula en la terminal de la zona maestra (M).

2. Conecte el cable restante de la válvula maestra en el terminal común (C).

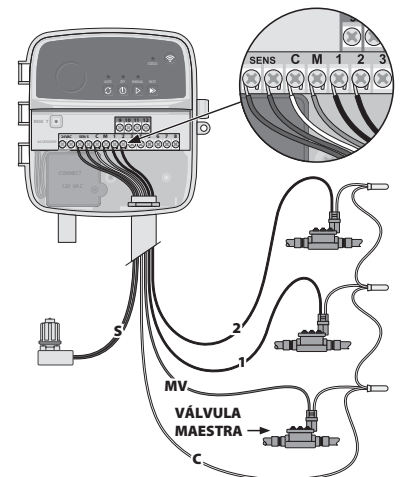

Conecte el relé de arranque de bomba (opcional)

⚠ ADVERTENCIA

NO pase los cables del relé de arranque de bomba por las mismas aberturas de los cables de corriente.

AVISO

- Un relé de arranque de bomba se conecta al controlador de la misma forma que una válvula maestra, pero se conecta distinto en la fuente de agua.
- Este controlador NO proporciona corriente para una bomba. Debe cablearse un relé de acuerdo con las instrucciones de instalación del fabricante de la bomba.

1. Con un cable de enterramiento directo, conecte uno de los cables de la válvula maestra al terminal de la válvula maestra (M).
2. Conecte el cable restante del relé de arranque de bomba en el terminal común (C).
3. Para evitar posible daño en la bomba, en el caso de que se asignen horarios de operación en zonas no utilizadas, conecte un cable puente corto desde todos los terminales de zona no utilizados hasta el terminal de zona en uso más cercano.
4. Para una instalación y operación detallada del relé de arranque de bomba, consulte las instrucciones de instalación del fabricante de la bomba.

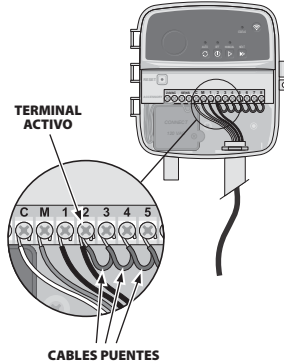

Conecte la corriente

- El controlador puede instalarse en interiores y exteriores (siempre y cuando se enchufe en una toma externa resistente al agua).
- El controlador tiene un transformador interno que reduce la alimentación de voltaje de 230 V_N a 24 V_N. Deberá conectar los cables de alimentación a los tres cables del transformador (cable positivo, cable negativo y cable a tierra). Consulte la sección "Conexión de cables fija" para obtener más detalles.

⚠ ADVERTENCIA

- La descarga eléctrica puede causar lesiones graves y hasta la muerte. Asegúrese de que el suministro de corriente esté APAGADO antes de conectar los cables de corriente.
- NO enchufe ni energice el controlador hasta que haya completado y verificado todas las conexiones del cableado.
- Desconecte o apague la fuente de corriente externa antes de conectar o desconectar los cables en el controlador.

Programación

Agregue un nuevo controlador a la aplicación Rain Bird

1. Antes de instalar el controlador nuevo, verifique la señal de WiFi en la ubicación del controlador.
 - Verifique que el controlador tenga una potencia de señal mínima de dos barras.
 - Monte el controlador más cerca del enrutador o si es necesario, coloque un intensificador de señal.
2. Descargue y abra la aplicación Rain Bird.



3. Seleccione "Agregar controlador" para iniciar el asistente de instalación.

Configure fecha y hora

- Cuando el controlador está conectado a WiFi automáticamente configurará la fecha y la hora de acuerdo con la configuración de red de WiFi local. En el caso de un corte de corriente, la fecha y hora se configurará por defecto a la configuración de red de WiFi local.
- Si no hay una red de WiFi local disponible al momento de la configuración y el controlador está conectado a la aplicación Rain Bird en modo de punto de acceso inalámbrico, el controlador se configurará por defecto con la fecha y hora en la configuración del dispositivo móvil. En el caso de un corte de corriente, la fecha y hora se configurará por defecto a la configuración de red de WiFi local.

Cómo crear un programa de riego

1. **AGREGAR PROGRAMAS:** Este controlador está programado para usar hasta tres programas (A, B y C). Los programas básicos incluyen instrucciones para los días de riego, horas de inicio y duraciones.
En la aplicación Rain Bird, agregue un nuevo programa seleccionando + PGM y un programa disponible.

AVISO

- La primera vez que se conecte al controlador, la aplicación móvil Rain Bird reflejará el programa asignado por defecto al controlador. Usted puede conservar, cambiar o configurar un nuevo programa en ese momento.
- La programación se almacena en una memoria no volátil y permanecerá en el controlador en el caso de un corte de corriente.

2. **CONFIGURE LOS HORARIOS DE INICIO DEL PROGRAMA:** Este controlador está programado para utilizar hasta cuatro horarios de inicio independientes por programa. Los horarios de inicio es la hora del día en el que comenzará el programa. Cada horario de inicio operará todas las zonas por su duración programada dentro de ese programa.
 - En la aplicación Rain Bird, agregue un horario de inicio del programa seleccionando el ícono ☉.
 - Configure las zonas y duraciones de riego asociadas con el horario de inicio seleccionando el ícono ⊕.

AVISO

Los horarios de inicio se aplican a todo el programa, no a zonas individuales. Según las necesidades del jardín, se pueden asignar varios horarios de inicio al programa. Una vez configurado el horario de inicio, el controlador inicia el ciclo en la primera zona y luego continúa con las demás zonas de forma secuencial.

3. **CONFIGURE LOS DÍAS DE OPERACIÓN DEL PROGRAMA:** Los días de operación son los días específicos de la semana en que ocurre el riego.
En la aplicación de Rain Bird, configure la frecuencia de riego al seleccionar Impares (días de la semana), Pares (días de la semana), Personalizado o Cíclico (intervalos específicos).

AVISO

Los días de riego aplican a todo el programa, no a las zonas individuales.

4. **EL AJUSTE ESTACIONAL** cambia la duración de riego (como porcentaje) para todas las zonas asociadas con los horarios de operación en un programa individual. Esto puede ajustarse manualmente en la aplicación Rain Bird usando el deslizador en la configuración del programa.

AVISO

- El controlador debe estar conectado a WiFi para hacer ajustes automáticos.
- Un valor de ajuste del 100 % representa la irrigación durante el tiempo promedio más caluroso del año, así que si está experimentando un clima cálido en un día de verano, puede no ver un ajuste por encima del 100 %.

5. **RETARDO POR LLUVIA:** En la aplicación Rain Bird, apague manualmente el riego automático durante una cantidad fija de días cuando llueva, incluso sin un sensor de lluvia.
 - Suspense el riego por hasta 14 días seleccionando el ícono ☁ en la configuración del controlador.
 - Deslice la barra hasta la cantidad de días deseados para retardar el riego automático.
 - Seleccione "Grabar" para guardar la configuración.

AVISO

La cantidad máxima de días para retardar el riego es 14. Después de la expiración de los días, se reanuda la irrigación automática de acuerdo con el horario programado.

Riego manual

EN EL CONTROLADOR

- Oprima el botón ▷ para iniciar el riego manual.
- Por defecto, cada zona operará durante 10 minutos; usted puede elegir mantener o cambiar la duración del riego en la aplicación Rain Bird.
- La luz LED parpadeante dará la indicación de la zona que esté activa.
- Oprima el botón ▶ para avanzar a la siguiente zona.
- Oprima el botón ⏸ para detener el riego manual en el controlador.

EN LA APLICACIÓN RAIN BIRD

- Seleccione el ícono ☉ y seleccione preferencias de riego manuales para iniciar el riego manual.
- Seleccione el ícono ▷ para avanzar a la siguiente zona.
- Seleccione el ícono ■ para detener el riego manual en la aplicación Rain Bird.

Riego automático

EN EL CONTROLADOR

AVISO

Cuando opere en modo automático, cada programa operará de acuerdo con los horarios de inicio, así como los días y horarios de operación de cada zona en secuencia, hasta que se haya realizado todo el riego programado.

- Oprima ☉ para iniciar el riego automático de acuerdo con los programas asignados.
- La luz LED parpadeante dará la indicación de la zona que esté activa.
- Oprima el botón ▶ para avanzar zonas.
- Oprima el botón ⏸ para detener el riego automático en el controlador.

EN LA APLICACIÓN RAIN BIRD

La aplicación Rain Bird ofrece un alternador para cambiar entre riego automático y apagado.



- 1 PUERTA DEL CONTROLADOR:**
Puerta removible para protección contra el clima inclemente
- 2 RIEGO AUTOMÁTICO:**
El riego ocurre automáticamente de acuerdo con los horarios programados
- 3 APAGADO:**
Cancela todo el riego activo de inmediato y deshabilita el riego automático
- 4 RIEGO MANUAL:**
Comienza el riego de inmediato en todas las zonas en secuencia
- 5 AVANZAR A LA SIGUIENTE ZONA:**
Avanza hasta la siguiente zona en secuencia
- 6 MODOS DE EMPAREJAMIENTO:**
Alterna entre modos de emparejamiento de punto de acceso inalámbrico y WiFi
- 7 PUERTO DE CABLEADO:**
Contiene una caja de transformador y un bloque de terminales para conectar los cables de la zona de válvula y accesorios opcionales
- 8 CABLE DE ALIMENTACIÓN (PARA LOS MODELOS RC2-AUS, ARC8-AUS y ARC8-230V):**
1,8 m de cable de alimentación de CA

Soporte Técnico

Para obtener ayuda con la configuración u operación del Controlador Inteligente WiFi Rain Bird, por favor llame al número gratuito de Soporte Técnico de Rain Bird al: 1-800-RAIN BIRD (800-724-6247) o visite www.rainbird.com. Para obtener más información, incluido el diagnóstico de problemas, escanee el código QR:



Estado LED en el controlador

LED	ACCIÓN
STATUS azul intermitente	Modo de transmisión de emparejado rápido
STATUS alternando rojo y verde	Modo de transmisión a punto de acceso inalámbrico
STATUS verde continuo	Modo de transmisión WiFi
STATUS rojo intermitente	No conectado
AUTO verde continuo	Riego automático activo
OFF rojo continuo	Controlador apagado
MANUAL verde intermitente	Riego manual activo

Instrucciones de seguridad

⚠ ADVERTENCIA

Este electrodoméstico no está diseñado para que lo usen personas (incluidos los niños) con capacidad física, sensorial o mental reducida, o falta de experiencia y conocimiento, a menos que una persona responsable de su seguridad los supervise o les dé instrucciones sobre el uso del electrodoméstico. Los niños deben ser supervisados para asegurarse de que no jueguen con el aparato.

Para los modelos RC2-AUS, ARC8-AUS y ARC8-230V, si el cable de alimentación está dañado, debe ser reemplazado por el fabricante, su agente de servicio u otra persona con cualificaciones similares para evitar peligros.

Se deben tomar precauciones especiales cuando los cables de las válvulas están ubicados junto a, o comparten un conducto con otros cables, como los que se usan para la iluminación de jardines, u otros sistemas eléctricos.

Separe y aisle todos los conductores con cuidado, teniendo cuidado de no dañar el aislamiento de los cables durante la instalación. Un "corto" (contacto) eléctrico entre los cables de la válvula y otra fuente de alimentación puede dañar el controlador y crear un riesgo de incendio.

⚠ ATENCIÓN

Este dispositivo debe ser instalado manteniendo una distancia de separación de por lo menos 20 cm de toda persona, y no debe ser co-ubicado u operar en conjunto con cualquier otra antena o transmisor.

AVISO

Los cambios o modificaciones no aprobados expresamente por Rain Bird podrían anular la autoridad del usuario para operar el equipo.

Utilice únicamente dispositivos accesorios aprobados por Rain Bird. Los dispositivos no aprobados pueden dañar el controlador y anular la garantía.

Todas las conexiones eléctricas y los tendidos de cableado deben cumplir con los códigos de construcción locales. Algunos códigos locales requieren que solo un electricista autorizado o certificado pueda instalar energía. Solo personal profesional debe instalar el controlador. Consulte los códigos de construcción locales para obtener orientación.

ELIMINACIÓN DE DESECHOS ELECTRÓNICOS



Este símbolo en el producto o en los documentos que lo acompañan indica que los residuos de aparatos eléctricos y electrónicos (RAEE) no deben mezclarse con los residuos domésticos generales. Para el tratamiento, la recuperación y el reciclaje adecuados, lleve este producto a los puntos de recolección designados. La eliminación adecuada de este producto ayudará a conservar recursos y prevenir cualquier posible efecto negativo para la salud humana y el medio ambiente que podría causar la manipulación inadecuada de los residuos.

DECLARACIÓN DE CONFORMIDAD CON LA UE

Por la presente, Rain Bird Corporation declara que los tipos de equipo radioeléctrico RC2-230V y ARC8-230V cumplen con la Directiva 2014/53/UE.

El texto completo de la declaración de conformidad de la UE está disponible en la siguiente dirección de internet: www.rainbird.com/RegulatoryCompliance

ESPECIFICACIONES DE RF

- Potencia máxima de radiofrecuencia: 19,22 dBm
- Banda de frecuencia de operación: 2 402 - 2 480 MHz

ESPECIFICACIONES

- Desconexión electrónica en funcionamiento
- Tensión de impulso nominal: 2500V_v

Manuel d'utilisation du programmateur intelligent WiFi

Caractéristique	Description
Zones maximales	8
Programmes automatiques	3
Heures de début par programme	4
Jours d'arrosage sur-mesure	Oui
Contrôle de la vanne principale	Oui
Délai de pluie	Oui
Contrôle du capteur de pluie/gel	Oui
Ajustement saisonnier	Oui
Arrosage manuelle de zone	Oui
Programme d'arrosage manuel	Oui
Test manuel de toutes les zones	Oui
Avance de zone	Oui
WiFi intégré	Oui
Point d'accès AP	Oui

Installation

Si vous remplacez un programmateur existant

1. Prenez une photo des détails de câblage, qui seront utiles pour référence lors de l'installation du nouveau programmateur.
2. Débranchez le câble de la prise de courant CA et débranchez les fils du programmateur.

Monter le nouveau programmateur

1. Choisissez un emplacement de montage sur un mur à une distance d'au moins 4,5 m des gros appareils ou des climatiseurs. Assurez-vous qu'une prise de courant alternatif se trouve à proximité de l'emplacement de montage.

⚠ AVERTISSEMENT

Installez le programmateur avec la sortie du cordon d'alimentation vers le bas pour éviter l'infiltration d'eau.

2. Serrez une vis de montage dans le mur en laissant un espace de 3,2 mm entre la tête de la vis et la surface du mur (utilisez les chevilles fournies si nécessaire).
3. Localisez la fente en trou de serrure à l'arrière du programmateur et accrochez-la solidement sur la vis de montage.
4. Retirez le couvercle de la baie de câbles sur la partie inférieure du programmateur et vissez une deuxième vis à travers le trou ouvert et dans le mur (utilisez les chevilles fournies si nécessaire).

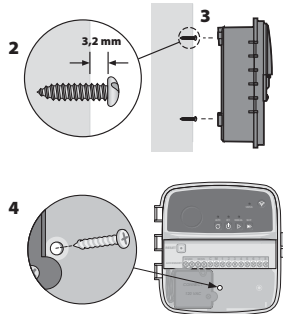

Connecter le câblage de la vanne

1. Une fois le couvercle de la baie de câbles retiré, acheminez tous les câbles terrestres à travers l'ouverture au bas du programmateur.

⚠ AVERTISSEMENT

N'acheminez PAS les fils de la vanne à travers la même ouverture que les fils.

2. Connectez un fil de chaque vanne à l'une des bornes de zone numérotées (1 à 8) sur le programmateur.

AVIS

NE connectez PAS plus d'une vanne à la même borne de zone (1 à 8).

3. Connectez un fil commun terrestre à la borne commune (C) du programmateur.
4. Pour le raccordement d'accessoires en option (capteur de pluie ou de pluie/gel, vanne principale, relais de démarrage de pompe), reportez-vous à la section appropriée de ce manuel.

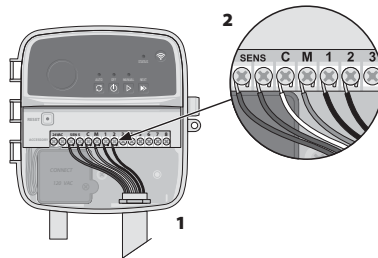

Connectez les câbles fixes

⚠ AVERTISSEMENT

- Assurez-vous que l'alimentation CA est débranchée avant de remplacer le câblage.
- L'installation doit permettre d'éviter le ralentissement de la connexion.
- Lors de l'utilisation d'un câblage fixe à l'alimentation principale, l'installation doit intégrer un dispositif de déconnexion.
- NE mettez PAS sous tension tant que vous n'avez pas terminé et vérifié toutes les connexions de câblage.
- N'essayez PAS de relier deux programmateurs ou plus à l'aide d'un seul transformateur.

1. POUR LE MODÈLE RC2-AUS, ARC8-AUS et ARC8-230V : Si vous le souhaitez, le cordon d'alimentation fourni peut être retiré et remplacé par un câblage personnalisé.
2. Retirez le couvercle de la baie de câblage sur la partie inférieure du programmateur.
3. Repérez le boîtier du transformateur dans le coin gauche de la baie de câblage et dévissez le couvercle du compartiment de câblage.
4. POUR LE MODÈLE RC2-AUS, ARC8-AUS et ARC8-230V : Dévissez le bloc à bornes reliant le cordon d'alimentation en courant alternatif (CA) et les câbles du transformateur. Retirez les câbles du cordon d'alimentation du boîtier du transformateur.
5. POUR LE MODÈLE RC2-AUS, ARC8-AUS et ARC8-230V : Retirez le cordon d'alimentation installé en usine en desserrant le raccord de cordon étanche aux liquides.
6. Acheminez les trois fils d'une source d'alimentation externe dans le compartiment de câblage.
7. Connectez les câbles d'alimentation externe à l'aide du bloc à bornes et fixez à nouveau le raccord de cordon étanche aux liquides ou un moyen de décharge de traction des connexions.

Connexions du câblage d'alimentation 230 V_~

- Fil marron d'alimentation (tension) sur le fil marron du transformateur.
- Fil bleu d'alimentation (neutre) sur le fil bleu du transformateur.
- Fil vert/jaune d'alimentation (terre) sur le fil vert/jaune du transformateur.

Connecter le capteur de pluie/gel (en option)

AVIS

- N'enlevez PAS le fil de raccordement à moins de connecter un capteur de pluie ou de pluie/gel. Le programmateur ne fonctionnera pas si le cavalier est retiré et qu'un capteur n'est pas connecté.
- Les programmateurs Rain Bird ne sont compatibles qu'avec les capteurs de pluie normalement fermés.
- Consultez les réglementations locales et/ou nationales pour déterminer si un capteur de pluie ou de pluie/gel est nécessaire.

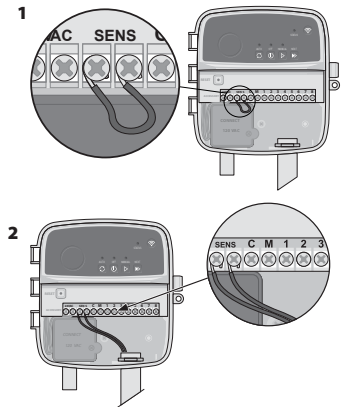

1. Retirez le cavalier jaune des bornes SENS sur le programmateur.
2. Connectez les fils du capteur de pluie ou de pluie/gel aux bornes SENS.
3. Pour plus de détails sur l'installation et le fonctionnement du capteur de pluie ou de pluie/gel, reportez-vous aux instructions d'installation du fabricant du capteur.

Connecter la vanne principale (en option)

⚠ AVERTISSEMENT

NE faites PAS passer les fils de la vanne principale par la même ouverture que les fils d'alimentation.

1. À l'aide d'un câble enterré direct, connectez l'un des fils de la vanne principale à la borne de la vanne principale (M).

AVIS

NE connectez PAS plus d'une vanne à la même borne de vanne principale (M).

2. Connectez le fil restant de la vanne principale à la borne commune (C).

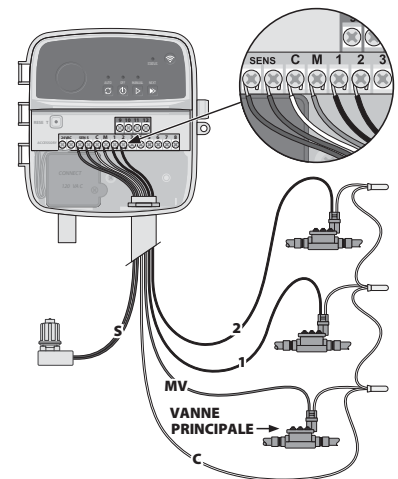

Connecter le relais de démarrage de la pompe (en option)

⚠ AVERTISSEMENT

N'acheminez PAS les fils du relais de démarrage de la pompe dans les mêmes ouvertures que les fils d'alimentation.

AVIS

- Un relais de démarrage de pompe se connecte au programmeur de la même manière qu'une vanne principale, mais se connecte différemment à la source d'eau.
- Ce programmeur NE fournit PAS d'alimentation pour une pompe. Un relais doit être câblé conformément aux instructions d'installation du fabricant de la pompe.

1. À l'aide d'un câble enterré direct, connectez l'un des fils de la vanne principale à la borne de la vanne principale (M).
2. Connectez l'autre fil du relais de démarrage de la pompe à la borne commune (C).
3. Pour éviter d'endommager la pompe dans le cas où des durées d'arrosage sont affectées à des zones inutilisées, connectez un fil de raccordement court de toutes les bornes de zone inutilisées à la borne de zone la plus proche en cours d'utilisation.
4. Pour plus de détails sur l'installation et le fonctionnement du relais de démarrage de la pompe, reportez-vous aux instructions d'installation du fabricant de la pompe.

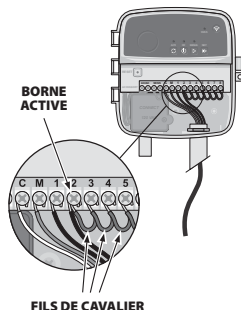

Brancher l'alimentation

- Le régulateur peut être installé à l'intérieur ou à l'extérieur (s'il est branché sur une prise extérieure résistante aux intempéries).
- Le régulateur possède un transformateur interne qui réduit la tension d'alimentation de 230 V_~ à 24 V_~. Vous devez connecter les câbles d'alimentation aux trois câbles du transformateur (phase, neutre, terre). Reportez-vous à la section « Connecter les câbles fixes » pour les détails d'installation.

⚠ AVERTISSEMENT

- Un choc électrique peut entraîner des blessures graves ou la mort. Assurez-vous que l'alimentation est coupée avant de brancher les câbles d'alimentation.
- NE branchez PAS ou NE mettez PAS sous tension tant que vous n'avez pas terminé et vérifié toutes les connexions de câblage.
- Déconnectez ou coupez la source d'alimentation externe avant de brancher ou de débrancher les fils du programmeur.

Programmation

Ajouter un nouveau programmeur à l'application Rain Bird

1. Avant de monter un nouveau programmeur, vérifiez le signal WiFi à l'emplacement du programmeur.
 - Vérifiez que la force minimale du signal est de deux barres au niveau du programmeur
 - Montez le programmeur plus près du routeur ou ajoutez-y un amplificateur de signal si nécessaire.
2. Téléchargez et lancez l'application Rain Bird.



3. Sélectionnez « Ajouter un programmeur » pour lancer l'assistant de configuration.

Régler le jour et l'heure

- Lorsque le programmeur est connecté au WiFi, il règle automatiquement la date et l'heure en fonction des paramètres du réseau WiFi local. câble. En cas de panne de courant, la date et l'heure seront par défaut les paramètres du réseau WiFi local.
- Si un réseau WiFi local n'est pas disponible lors de la configuration et que le programmeur est connecté à l'application Rain Bird en mode Point d'accès AP, le programmeur utilisera par défaut la date et l'heure des paramètres de l'appareil mobile. En cas de panne de courant, la date et l'heure seront par défaut les paramètres du réseau WiFi local.

Créer un calendrier d'arrosage

1. **AJOUTER PROGRAMME(S)** : ce programmeur est réglé en utilisant jusqu'à trois programmes (A, B et C). Les programmes de base comprennent des instructions sur les jours d'arrosage, les heures de début, les jours et les durées d'arrosage.
Dans l'application Rain Bird, ajoutez un nouveau programme en sélectionnant + PGM et un programme disponible.

AVIS

- La première fois que vous vous connectez au programmeur, l'application Rain Bird indique le programme par défaut assigné au programmeur. Avec votre appareil mobile, modifiez le programme par défaut ou sélectionnez + PGM pour ajouter un ou plusieurs nouveaux programmes.
- La programmation est stockée dans une mémoire non volatile et restera dans le programmeur en cas de panne de courant.

2. **RÉGLER LA OU LES HEURES DE DÉMARRAGE DU PROGRAMME** : ce programmeur est réglé sur quatre heures de démarrage indépendantes maximum par programme. L'heure de début est l'heure de la journée à laquelle le programme commencera. Chaque heure de démarrage s'appliquera à chaque zone pendant sa durée programmée dans ce programme.
 - Dans l'application Rain Bird, ajoutez une heure de début de programme en sélectionnant l'icône ⊕.
 - Réglez la ou les zones et la ou les durées d'arrosage associées à l'heure de début en sélectionnant l'icône ⊕.

AVIS

Les heures de début s'appliquent à l'ensemble du programme, et non aux zones individuelles. Selon les besoins en aménagement paysager, plusieurs heures de début peuvent être assignées à ce programme. Une fois l'heure de démarrage réglée, le programmeur commence le cycle d'arrosage avec la première zone; les autres zones du programme suivent dans l'ordre.

3. **DÉFINIR LES JOURS D'ARROSAGE DU PROGRAMME** : les jours d'arrosage sont les jours spécifiques de la semaine où l'arrosage a lieu.
Dans l'application Rain Bird, réglez la fréquence d'arrosage en sélectionnant Impair (jours de la semaine), Pair (jours de la semaine), Personnalisé ou Cyclique (intervalles spécifiques).

AVIS

Les jours d'arrosage s'appliquent à l'ensemble du programme, et non aux zones individuelles.

4. La fonction **AJUSTEMENT SAISONNIER** modifie la durée d'arrosage (en pourcentage) pour toutes les zones associées aux temps d'arrosage dans un programme individuel. Il est possible de l'ajuster manuellement dans l'application Rain Bird à l'aide du curseur dans les paramètres du programme.

AVIS

- Le programmeur doit être connecté au WiFi pour effectuer des ajustements automatiques.
- Une valeur d'ajustement de 100 % est représentative de l'irrigation pendant la période moyenne la plus chaude de l'année. Ainsi, même si vous connaissez un temps chaud un jour d'été, vous ne verrez peut-être pas un ajustement supérieur à 100 %.

5. **DÉLAI POUR PLUIE** : dans l'application Rain Bird, désactivez manuellement l'arrosage automatique pendant un nombre fixe de jours lorsqu'il pleut même sans capteur de pluie.
 - Suspendez l'arrosage jusqu'à 14 jours en sélectionnant l'icône ☁ dans les paramètres du programmeur.
 - Faites glisser la barre jusqu'au nombre de jours souhaité pour retarder l'arrosage automatique.
 - Sélectionnez « Enregistrer » pour mémoriser le réglage.

AVIS

Le nombre maximum de jours pour retarder l'arrosage est de 14. Une fois ces jours écoulés, l'arrosage automatique recommencera selon le calendrier programmé.

Arrosage manuel

SUR LE PROGRAMMEUR

- Pour démarrer l'arrosage manuel, appuyez sur le bouton ▷.
- Par défaut, chaque zone fonctionnera pendant 10 minutes; vous pouvez choisir de conserver ou de modifier la durée d'arrosage dans l'application Rain Bird.
- La DEL clignotante indiquera quelle zone est active.
- Pour passer à la zone suivante, appuyez sur le bouton ►.
- Pour arrêter l'arrosage manuel sur le programmeur, appuyez sur le bouton ⊕.

DANS L'APPLICATION RAIN BIRD

- Pour démarrer l'arrosage manuel, sélectionnez l'icône ⊕ et sélectionnez les préférences d'arrosage manuel.
- Pour passer à la zone suivante, sélectionnez l'icône ▷.
- Pour arrêter l'arrosage manuel dans l'application Rain Bird, sélectionnez l'icône ■.

Arrosage automatique

SUR LE PROGRAMMEUR

AVIS

Lors du fonctionnement en mode automatique, chaque programme fonctionnera en fonction des heures de démarrage, des jours de fonctionnement et des heures de fonctionnement pour chaque zone dans l'ordre jusqu'à ce que tous les arrosages programmés aient eu lieu.

- Appuyez sur ⊞ pour démarrer l'arrosage automatique selon le ou les programme(s) établi(s).
- La DEL clignotante indiquera quelle zone est active.
- Pour passer à la zone suivante, appuyez sur le bouton ►.
- Pour arrêter l'arrosage automatique sur le programmeur, appuyez sur le bouton ⊕.

DANS L'APPLICATION RAIN BIRD

L'application Rain Bird offre une bascule pour basculer entre l'arrosage automatique et l'état d'arrêt.

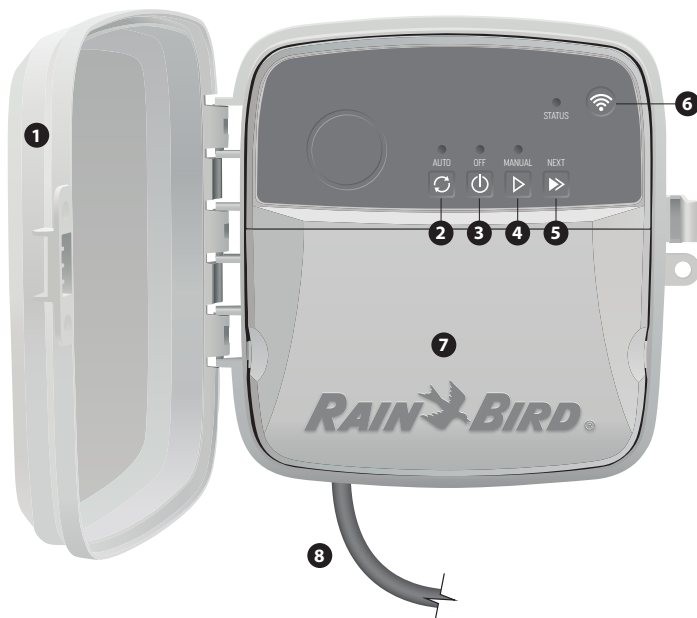

- 1 PORTE DU PROGRAMMATEUR :**
Porte amovible pour la protection contre les intempéries
- 2 ARROSAGE AUTOMATIQUE :**
L'arrosage se produit automatiquement selon les horaires programmés
- 3 DÉSACTIVÉ :**
Annule immédiatement tous les arrosages actifs et désactive l'arrosage automatique
- 4 ARROSAGE MANUEL :**
Commence à arroser immédiatement pour toutes les zones en séquence
- 5 PASSER À LA ZONE SUIVANTE :**
Passe à la zone suivante dans l'ordre
- 6 MODES D'APPARIEMENT :**
Bascule entre les modes d'appariement Point d'accès AP et WiFi
- 7 BAIE DE CÂBLAGE :**
Contient le boîtier de transformateur et le bloc à bornes pour connecter les câbles de la zone de la vanne et les accessoires facultatifs
- 8 CORDON D'ALIMENTATION (POUR LES MODÈLES RC2-AUS, ARC8-AUS et ARC8-230V) :**
Cordon d'alimentation en CA de 1,8 m

Soutien technique

Pour obtenir de l'aide pour configurer ou utiliser le programmeur intelligent WiFi Rain Bird, veuillez appeler le soutien technique de Rain Bird au numéro de téléphone gratuit : 1-800-RAIN BIRD (800-724-6247) ou consulter le site www.rainbird.com. Pour plus d'informations, y compris le dépannage, numérez le code QR :



Statut des LED sur le dispositif de contrôle

LED	ACTION
STATUS bleu clignotant	Mode de diffusion Quick Pair (paire rapide)
STATUS rouge et vert en alternance	Mode de diffusion Point d'accès AP
STATUS vert continu	Mode de diffusion WiFi
STATUS rouge clignotant	Non connecté
AUTO vert continu	Arrosage automatique actif
OFF rouge continu	Programmeur désactivé
MANUAL vert clignotant	Arrosage manuel activé

Consignes de sécurité

⚠ AVERTISSEMENT

Cet appareil n'est pas destiné à être utilisé par des personnes (y compris des enfants) ayant des capacités physiques, sensorielles ou mentales réduites, ou un manque d'expérience et de connaissances, à moins qu'elles n'aient reçu une supervision ou des instructions concernant l'utilisation de l'appareil par une personne responsable de leur sécurité. Les enfants doivent être surveillés pour s'assurer qu'ils ne jouent pas avec l'appareil.

Pour les modèles RC2-AUS, ARC8-AUS et ARC8-230V, si le cordon d'alimentation est endommagé, il doit être remplacé par le fabricant, son agent de service ou des personnes de qualification similaire afin d'éviter tout danger.

Des précautions particulières doivent être prises lorsque les fils de vannes sont situés à côté ou partagent un conduit avec d'autres fils, tels que ceux utilisés pour l'éclairage paysager ou d'autres systèmes électriques.

Séparez et isolez soigneusement tous les conducteurs, en prenant soin de ne pas endommager l'isolation des fils lors de l'installation. Un «court» (contact) électrique entre les fils de la vanne et une autre source d'alimentation peut endommager le contrôleur et créer un risque d'incendie.

⚠ ATTENTION

Cet appareil doit être installé pour fournir une distance de séparation d'au moins 20 cm de toutes les personnes, et ne doit pas être colocalisé ou fonctionner en conjonction avec une autre antenne ou émetteur.

AVIS

Les changements ou modifications non expressément approuvés par Rain Bird peuvent annuler le droit de l'utilisateur à faire fonctionner l'équipement.

Utilisez uniquement des appareils accessoires approuvés par Rain Bird. Les appareils non approuvés peuvent endommager le contrôleur et annuler la garantie.

Toutes les connexions électriques et les chemins de câblage doivent être conformes aux codes du bâtiment locaux. Certains codes locaux exigent que seul un électricien agréé ou certifié puisse installer l'alimentation. Seul le personnel professionnel doit installer le contrôleur. Vérifiez vos codes du bâtiment locaux pour obtenir des conseils.

ÉLIMINATION DES DÉCHETS ÉLECTRONIQUES



La présence de ce symbole sur le produit et/ou sur les documents qui l'accompagnent signifie que les déchets d'équipements électriques et électroniques (DEEE) ne doivent pas être mélangés aux déchets ménagers. Pour assurer un traitement, une récupération et un recyclage appropriés, veuillez déposer ce produit dans l'un des points de collecte désignés. Une élimination appropriée de ce produit permettra d'économiser les ressources et de prévenir les potentiels effets néfastes sur la santé et l'environnement, ce qui serait impossible sans une gestion adéquate des déchets.

DÉCLARATION DE CONFORMITÉ DE L'UNION EUROPÉENNE

Le soussigné, Rain Bird Corporation, déclare que l'équipement radioélectrique du type RC2-230V et ARC8-230V est conforme à la directive 2014/53/UE.

Le texte complet de la déclaration UE de conformité est disponible à l'adresse internet suivante: www.rainbird.com/RegulatoryCompliance

SPÉCIFICATIONS RF

- Puissance maximale de la fréquence radio : 19,22 dBm
- Fréquence de fonctionnement : 2 402 - 2 480 MHz

SPÉCIFICATIONS

- Déconnexion électronique lors du fonctionnement
- Tension d'impulsion nominale : 2 500V_{rms}

WiFi Smart Controller Benutzerhandbuch

Funktion	Beschreibung
Maximale Zonen	8
Automatische Programme	3
Startzeiten pro Programm	4
Benutzerdefinierte Betriebstage	Ja
Steuerung des Hauptventils	Ja
Bewässerungsverzögerung	Ja
Regen-/Frostsensorsteuerung	Ja
Jahreszeitliche Anpassung	Ja
Manueller Zonenbetrieb	Ja
Manueller Programmbetrieb	Ja
Manueller Test aller Zonen	Ja
Zonenerweiterung	Ja
Integriertes WLAN	Ja
AP-Hotspot	Ja

Installation

Wenn Sie ein vorhandenes Steuergerät ersetzen wollen

1. Machen Sie ein Foto der Verkabelungsdetails, die bei der Installation des neuen Steuergeräts hilfreich sein können.
2. Ziehen Sie den Netzstecker aus der Steckdose und trennen Sie die Kabel vom Steuergerät.

Befestigen des neuen Steuergeräts

1. Wählen Sie einen Montageort an einer Wand, der mindestens 4,5 m von größeren Geräten oder Klimaanlage entfernt ist. Vergewissern Sie sich, dass sich in unmittelbarer Nähe des Montageortes eine Steckdose befindet.

⚠️ WARNHINWEIS

Installieren Sie das Steuergerät so, dass die Ausgangsseite des Netzkabels nach unten zeigt, um das Eindringen von Wasser zu vermeiden.

2. Drehen Sie eine Montageschraube in die Wand ein und lassen Sie dabei einen Spalt von 3,2 mm zwischen dem Schraubenkopf und der Wandoberfläche (verwenden Sie ggf. die mitgelieferten Dübel).
3. Suchen Sie den Schlüssellochschlitz auf der Rückseite des Steuergeräts und befestigen Sie es sicher an der Befestigungsschraube.
4. Entfernen Sie die Abdeckung des Kabelschachtes am unteren Teil des Steuergeräts und drehen Sie eine zweite Schraube durch das offene Loch in die Wand (verwenden Sie ggf. die mitgelieferten Dübel).

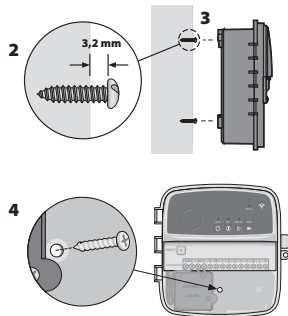

Ventilverkabelung anschließen

1. Führen Sie bei abgenommener Abdeckung des Kabelschachts alle Anschlusskabel durch die Öffnung an der Unterseite des Steuergeräts.

⚠️ WARNHINWEIS

Führen Sie die Ventilkabel NICHT durch die gleiche Öffnung wie die Kabel der Leitungen.

2. Schließen Sie ein Kabel von jedem Ventil an eine der nummerierten Zonenklemmen (1 – 8) am Steuergerät an.

HINWEIS

Schließen Sie NICHT mehr als ein Ventil an dieselbe Klemme der Zone (1 – 8) an.

3. Verbinden Sie ein Massekabel mit der Masseklemme (C) am Steuergerät.
4. Für den Anschluss von optionalem Zubehör (Regen- oder Regen-/Frostsensor, Hauptventil, Pumpenstartrelais) siehe den entsprechenden Abschnitt in diesem Handbuch.

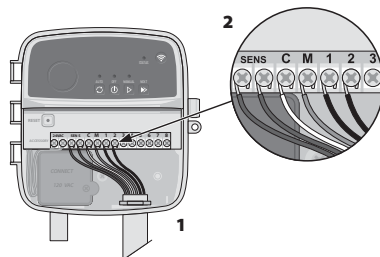

Festverbindung anschließen

⚠️ WARNHINWEIS

- Vergewissern Sie sich, dass die Netzstromversorgung unterbrochen ist, bevor Sie die Verkabelung austauschen.
- Die Installation muss verhindern, dass die Verbindung überlastet wird.
- Bei fester Verkabelung mit der Hauptstromversorgung muss die Installation eine Trennvorrichtung enthalten.
- Schalten Sie das Gerät NICHT ein, bevor Sie alle Kabelverbindungen hergestellt und überprüft haben.
- Versuchen Sie NICHT, zwei oder mehr Steuergeräte über einen einzigen Transformator miteinander zu verbinden.

1. FÜR MODELL RC2-AUS, ARC8-AUS und ARC8-230V: Falls gewünscht, kann das mitgelieferte Netzkabel entfernt und durch eine eigene Verkabelung ersetzt werden.
2. Entfernen Sie die Abdeckung des Kabelschachts am unteren Teil des Steuergeräts.
3. Suchen Sie den Trafokasten in der linken Ecke des Kabelschachts und schrauben Sie die Abdeckung des Schaltschranks ab.
4. FÜR MODELL RC2-AUS, ARC8-AUS und ARC8-230V: Schrauben Sie die Klemmleiste ab, der das Netzkabel und die Transformatorenkabel verbindet. Entfernen Sie die Kabel des Netzkabels aus dem Transformatorgehäuse.
5. FÜR MODELL RC2-AUS, ARC8-AUS und ARC8-230V: Entfernen Sie das werkseitig installierte Netzkabel, indem Sie den flüssigkeitsdichten Kabelanschluss lösen.
6. Führen Sie die drei Kabel von einer externen Stromquelle in das Kabelfach.
7. Schließen Sie die externen Stromversorgungskabel über die Klemmleiste an und befestigen Sie den flüssigkeitsdichten Kabelanschluss oder eine Vorrichtung zur Zugentlastung der Verbindungen.

Stromkabelanschlüsse 230 V_~

- Braunes Versorgungskabel (stromführend) an braunes Trafokabel.
- Blaues Versorgungskabel (Nullleiter) an blaues Trafokabel.
- Grün/gelbes Versorgungskabel (Erde) an grün/gelbes Trafokabel.

Regen-/Frostsensor anschließen (optional)

HINWEIS

- Entfernen Sie das Überbrückungskabel NICHT, es sei denn, Sie schließen einen Regen- oder Regen-/Frostsensor an. Das Steuergerät funktioniert nicht, wenn das Überbrückungskabel entfernt wird und kein Sensor angeschlossen ist.
- Steuergeräte von Rain Bird sind nur mit normal geschlossenen Regensensoren kompatibel.
- Prüfen Sie die örtlichen und/oder staatlichen Vorschriften, um festzustellen, ob ein Regen- oder Regen-/Frostsensor erforderlich ist.

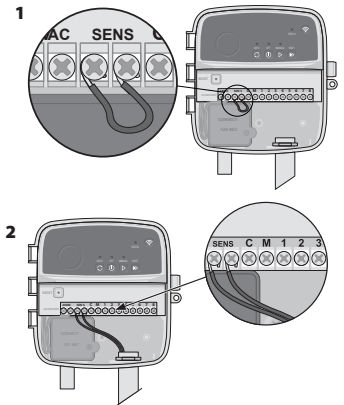

1. Entfernen Sie das gelbe Überbrückungskabel von den SENSE-Klemmen am Steuergerät.
2. Schließen Sie beide Kabel des Regen- oder Regen-/Frostensors an die SENSE-Klemmen an.
3. Detaillierte Informationen zu Installation und Betrieb des Regen- oder Regen-/Frostensors finden Sie in der Installationsanleitung des Sensorherstellers.

Hauptventil anschließen (optional)

⚠️ WARNHINWEIS

Führen Sie die Kabel des Hauptventils NICHT durch die gleiche Öffnung wie die Stromkabel.

1. Schließen Sie eines der Kabel des Hauptventils mit einem Erdkabel an die Hauptventilklemme (M) an.

HINWEIS

Schließen Sie NICHT mehr als ein Ventil an die Hauptventilklemme (M) an.

2. Schließen Sie das verbleibende Kabel des Hauptventils an die Masseklemme (C) an.

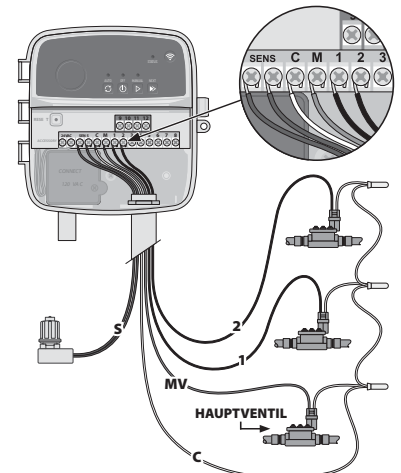

Pumpenstartrelais anschließen (optional)

⚠️ WARNHINWEIS

Führen Sie die Kabel des Pumpenstartrelais NICHT durch die gleichen Öffnungen wie die Stromkabel.

HINWEIS

- Ein Pumpenstartrelais wird auf die gleiche Weise wie ein Hauptventil an das Steuergerät angeschlossen, aber an der Wasserquelle anders angeschlossen.
- Dieses Steuergerät liefert KEINEN Strom für eine Pumpe. Ein Relais muss gemäß den Installationsanweisungen des Pumpenherstellers verkabelt werden.

1. Schließen Sie eines der Kabel des Hauptventils mit einem Erdkabel an die Hauptventilklemme (M) an.
2. Schließen Sie das verbleibende Kabel des Pumpenstartrelais an die Masseklemme (C) an.
3. Um eine mögliche Beschädigung der Pumpe zu vermeiden, wenn Betriebszeiten unbenutzten Zonen zugewiesen werden, schließen Sie ein kurzes Überbrückungskabel von allen unbenutzten Zonenklemmen an die nächstgelegene benutzte Zonenklemme an.
4. Detaillierte Informationen zu Installation und Betrieb des Pumpenstartrelais finden Sie in der Installationsanleitung des Pumpenherstellers.

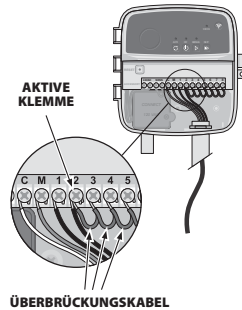

Strom anschließen

- Das Steuergerät kann in Innenräumen oder im Freien (bei Anschluss an eine wetterfeste Außensteckdose) installiert werden.
- Das Steuergerät verfügt über einen internen Transformator, der die Versorgungsspannung von 230 V_~ auf 24 V_~ reduziert. Sie müssen die Stromversorgungskabel an die drei Kabel des Transformators (Spannung, Nullleiter, Erde) anschließen. Einzelheiten zur Installation finden Sie im Abschnitt „Festverbindung anschließen“.

⚠️ WARNHINWEIS

- Ein Stromschlag kann zu schweren Verletzungen oder zum Tod führen. Stellen Sie sicher, dass die Stromversorgung ausgeschaltet ist, bevor Sie die Stromkabel anschließen.
- Schließen Sie das Steuergerät NICHT an und schalten Sie es nicht ein, bevor Sie alle Kabelverbindungen hergestellt und überprüft haben.
- Trennen Sie die externe Stromquelle oder schalten Sie sie aus, bevor Sie Kabel an das Steuergerät anschließen oder abtrennen.

Programmierung

Hinzufügen eines neuen Steuergeräts zur Rain Bird App

1. Prüfen Sie vor der Montage des neuen Steuergeräts das WLAN-Signal am Standort des Steuergeräts.
 - Überprüfen Sie die Signalstärke von mindestens zwei Balken am Controller.
 - Montieren Sie das Steuergerät näher am Router oder fügen Sie bei Bedarf einen Signalverstärker hinzu.
2. Laden Sie die Rain Bird App herunter und starten Sie sie.



3. Wählen Sie „Steuergerät hinzufügen (Add Controller)“, um den Einrichtungsassistenten zu starten.

Datum und Uhrzeit einstellen

- Wenn das Steuergerät mit WLAN verbunden ist, stellt es automatisch Datum und Uhrzeit entsprechend den Einstellungen des lokalen WLAN-Netzwerks ein. Im Falle eines Stromausfalls werden Datum und Uhrzeit auf die Einstellungen des lokalen WLAN-Netzwerks zurückgesetzt.
- Wenn bei der Einrichtung kein lokales WLAN-Netzwerk verfügbar ist und das Steuergerät im AP-Hotspot-Modus mit der Rain Bird App verbunden ist, übernimmt das Steuergerät standardmäßig das Datum und die Uhrzeit aus den Einstellungen des Mobilgeräts. Im Falle eines Stromausfalls müssen Datum und Uhrzeit unter manuell neu eingestellt werden, indem Sie das Steuergerät über den AP-Hotspot-Modus erneut mit Ihrem Mobilgerät verbinden.

Bewässerungszeitplan erstellen

1. **PROGRAMM(E) HINZUFÜGEN:** Dieser Regler wird mit bis zu drei Programmen (A, B und C) gesteuert. Die Grundprogramme enthalten Anweisungen zu Bewässerungstagen, Startzeiten, Bewässerungstagen und Bewässerungsdauer.

Fügen Sie in der Rain Bird App ein neues Programm hinzu, indem Sie + PGM und ein verfügbares Programm auswählen.

HINWEIS

- Wenn Sie sich das erste Mal mit dem Steuergerät verbinden, zeigt die Rain Bird Mobile App das dem Steuergerät zugewiesene Standardprogramm an. Sie können zu diesem Zeitpunkt wählen, ob Sie das Programm beibehalten, ändern oder ein neues Programm einrichten möchten.
- Die Programmierung wird in einem nichtflüchtigen Speicher abgelegt und bleibt auch bei einem Stromausfall im Steuergerät erhalten.

2. **PROGRAMMSTARTZEIT(EN) EINSTELLEN:** Diese Steuerung wird mit bis zu vier unabhängigen Startzeiten pro Programm geplant. Die Startzeit(en) ist (sind) die Tageszeit, zu der das Programm beginnen wird. Jede Startzeit lässt jede Zone für die geplante Dauer innerhalb des Programms laufen.

- Fügen Sie in der Rain Bird App ein neues Programm hinzu, indem Sie ⊕ PGM und ein verfügbares Programm auswählen.
- Stellen Sie die Zone(n) und die Bewässerungsdauer ein, die mit der Startzeit verbunden sind, indem Sie das Symbol ⊕ wählen.

HINWEIS

Die Startzeiten gelten für das gesamte Programm, nicht für einzelne Zonen. Je nach den Erfordernissen der Landschaftsgestaltung können für dieses Programm mehrere Startzeiten zugewiesen werden. Sobald die Startzeit eingestellt ist, beginnt das Steuergerät den Bewässerungszyklus mit der ersten Zone. Die anderen Zonen im Programm folgen der Reihe nach.

3. **PROGRAMMBETRIEBSTAGE EINSTELLEN:** Bewässerungstage sind die spezifischen Tage der Woche, an denen bewässert wird.
Stellen Sie die Bewässerungshäufigkeit in der Rain Bird App ein, indem Sie Ungerade (Wochentage), Gerade (Wochentage), Benutzerdefiniert oder Zyklisch (bestimmte Intervalle) auswählen.

HINWEIS

Die Bewässerungstage gelten für das gesamte Programm, nicht für die einzelnen Zonen.

4. **JAHRESZEITLICHE ANPASSUNG** ändert die Bewässerungsdauer (in Prozent) für alle Zonen, die mit Laufzeiten in einem individuellen Programm verbunden sind. Dies kann manuell in der Rain Bird App mit dem Schieberegler in den Programmeinstellungen angepasst werden.

HINWEIS

- Das Steuergerät muss mit WLAN verbunden sein, um automatische Anpassungen vorzunehmen.
- Ein Anpassungswert von 100 % ist repräsentativ für die Bewässerung während der durchschnittlich wärmsten Zeit des Jahres, d. h. selbst wenn Sie an einem Sommertag warmes Wetter haben, werden Sie möglicherweise keine Anpassung über 100 % sehen.

5. **BEWÄSSERUNGSVERZÖGERUNG:** In der Rain Bird App können Sie die automatische Bewässerung für eine bestimmte Anzahl von Tagen manuell ausschalten, wenn es regnet, auch ohne Regensensor.
 - Unterbrechen Sie die Bewässerung für bis zu 14 Tage, indem Sie das Symbol ☁️ in den Einstellungen des Steuergeräts auswählen.
 - Schieben Sie den Balken auf die gewünschte Anzahl von Tagen, um die automatische Bewässerung zu verzögern.
 - Wählen Sie „Speichern (Save)“, um die Einstellung zu speichern.

HINWEIS

Die maximale Anzahl von Tagen, um die Bewässerung aufzuschieben, beträgt 14. Nach Ablauf der Tage wird die automatische Bewässerung gemäß dem programmierten Zeitplan wieder aufgenommen.

Manuelle Bewässerung

AUF DEM STEUERGERÄT

- Um die manuelle Bewässerung zu starten, drücken Sie die Taste ▷.
- Standardmäßig läuft jede Zone 10 Minuten lang. Sie können die Bewässerungsdauer in der Rain Bird App beibehalten oder ändern.
- Die blinkende LED zeigt an, welche Zone aktiv ist.
- Um zur nächsten Zone zu gelangen, drücken Sie die Taste ►.
- Um die manuelle Bewässerung am Steuergerät zu beenden, drücken Sie die Taste ◁.

IN DER RAIN BIRD APP

- Um die manuelle Bewässerung zu starten, wählen Sie das Symbol ◁ und die Einstellungen für die manuelle Bewässerung.
- Um zur nächsten Zone zu gelangen, wählen Sie das Symbol ▷.
- Um die manuelle Bewässerung in der Rain Bird App zu beenden, wählen Sie das Symbol ■.

Automatische Bewässerung

AUF DEM STEUERGERÄT

HINWEIS

Im Automatikmodus läuft jedes Programm gemäß den Startzeiten, Betriebstagen und Laufzeiten für jede Zone nacheinander ab, bis alle geplanten Bewässerungen durchgeführt wurden.

- Drücken Sie **C**, um die automatische Bewässerung gemäß dem/den geplanten Programm(en) zu starten.
- Die blinkende LED zeigt an, welche Zone aktiv ist.
- Zum Weiterschalten der Zonen drücken Sie die Taste **▶**.
- Um die automatische Bewässerung am Steuergerät zu stoppen, drücken Sie die Taste **⏏**.

IN DER RAIN BIRD APP

Die Rain Bird App bietet einen Schalter zum Umschalten zwischen automatischer Bewässerung und dem Aus-Status.

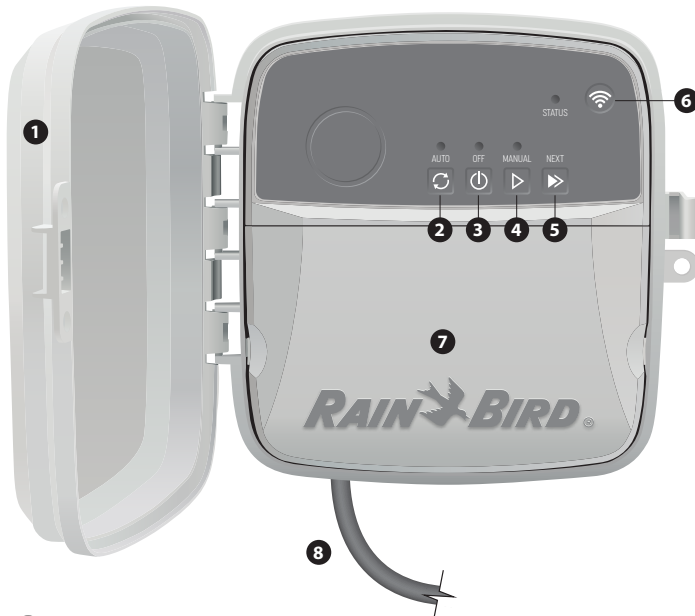

- 1 KLASPE DES STEUERGERÄTS:**
Abnehmbare Klappe zum Schutz vor schlechtem Wetter
- 2 AUTOMATISCHE BEWÄSSERUNG:**
Bewässerung erfolgt automatisch nach einem programmierten Zeitplan
- 3 AUS:**
Alle aktiven Bewässerungen werden sofort abgebrochen und die automatische Bewässerung deaktiviert
- 4 MANUELLE BEWÄSSERUNG:**
Beginnt sofort mit der Bewässerung für alle Zonen in Folge
- 5 IN DIE NÄCHSTE ZONE VORRÜCKEN:**
Weiterschalten zur nächsten Zone in der Reihenfolge
- 6 PAIRING-MODI:**
Schaltet zwischen AP-Hotspot- und WLAN-Pairing-Modus um
- 7 KABELSCHACHT:**
Enthält den Trafokasten und die Klemmleiste für den Anschluss von Ventilzonenkabeln und optionalem Zubehör
- 8 NETZKABEL (FÜR DIE MODELLE RC2-AUS, ARC8-AUS und ARC8-230V):**
1,8 m AC-Netzkaabel

Technische Unterstützung

Wenn Sie Hilfe bei der Einrichtung oder Bedienung des Rain Bird WiFi Smart Controller benötigen, rufen Sie bitte den gebührenfreien technischen Kundendienst von Rain Bird an: 1-800-RAIN BIRD (800-724-6247) oder besuchen Sie www.rainbird.com. Für weitere Informationen, einschließlich Fehlerbehebung, scannen Sie den QR-Code:



LED-Status am Steuergerät

LED	AKTION
STATUS Blink blau	Quick-Pair-Übertragungsmodus
STATUS abwechselnd rot und grün	AP Hotspot-Übertragungsmodus
STATUS durchgehend grün	WLAN-Übertragungsmodus
STATUS Blink rot	Nicht verbunden
AUTO durchgehend grün	Automatische Bewässerung aktiv
OFF durchgehend rot	Steuergerät aus
MANUAL Blinkt grün	Manuelle Bewässerung aktiv

Sicherheitshinweise

⚠ WARNHINWEIS

Dieses Gerät ist nicht dafür bestimmt, durch Personen (einschließlich Kinder) mit eingeschränkten physischen, sensorischen oder geistigen Fähigkeiten oder mangels Erfahrung und Wissen benutzt zu werden, es sei denn, sie werden durch eine für ihre Sicherheit zuständige Person beaufsichtigt oder erhalten von ihr Anweisungen, wie das Gerät zu benutzen ist. Kinder sollten beaufsichtigt werden, um sicherzustellen, dass sie nicht mit dem Gerät spielen.

Bei den Modellen RC2-AUS, ARC8-AUS und ARC8-230V muss das Netzkabel, wenn es beschädigt ist, vom Hersteller, seinem Kundendienst oder einer ähnlich qualifizierten Person ausgetauscht werden, um eine Gefährdung zu vermeiden.

Besondere Vorsichtsmaßnahmen müssen getroffen werden, wenn die Leitungen des Ventils an andere Leitungen angrenzen oder gemeinsam mit anderen Leitungen verlegt werden, wie z. B. Leitungen für die Landschaftsbeleuchtung oder andere elektrische Systeme.

Trennen und isolieren Sie alle Leiter sorgfältig und achten Sie darauf, dass die Isolierung der Kabel bei der Installation nicht beschädigt wird. Ein elektrischer „Kurzschluss“ (Kontakt) zwischen den Ventilkabeln und einer anderen Stromquelle kann das Steuergerät beschädigen und eine Brandgefahr darstellen.

⚠ VORSICHT

Dieses Gerät muss so installiert werden, dass ein Abstand von mindestens 20 cm zu allen Personen eingehalten wird, und es darf nicht zusammen mit einer anderen Antenne oder einem anderen Sender betrieben werden.

HINWEIS

Änderungen oder Modifikationen, die nicht ausdrücklich von Rain Bird genehmigt wurden, können die Berechtigung des Benutzers zum Betrieb des Geräts aufheben.

Verwenden Sie nur von Rain Bird zugelassene Zubehörteile. Nicht zugelassene Geräte können das Steuergerät beschädigen und zum Erlöschen der Garantie führen.

Alle elektrischen Anschlüsse und Kabelführungen müssen den örtlichen Bauvorschriften entsprechen. Einige örtliche Vorschriften schreiben vor, dass nur ein lizenziertes oder zertifiziertes Elektriker Strom installieren darf. Die Installation des Steuergeräts sollte nur durch Fachpersonal erfolgen. Informieren Sie sich über Ihre örtlichen Bauvorschriften.

ENTSORGUNG VON ELEKTRONIKSCHROTT

 Dieses Symbol auf dem Produkt und/oder den Begleitdokumenten bedeutet, dass gebrauchte Elektro- und Elektronikgeräte (WEEE) nicht mit dem allgemeinen Hausmüll vermischt werden dürfen. Für eine ordnungsgemäße Behandlung, Wiederverwertung und Recycling bringen Sie dieses Produkt bitte zu den dafür vorgesehenen Sammelstellen. Die ordnungsgemäße Entsorgung dieses Produkts trägt dazu bei, Ressourcen zu sparen und mögliche negative Auswirkungen auf die menschliche Gesundheit und die Umwelt zu vermeiden, die sonst durch unsachgemäße Abfallentsorgung entstehen könnten.

EU-KONFORMITÄTSERKLÄRUNG

Hiermit erklärt Rain Bird Corporation, dass die Funkanlagentypen RC2-230V und ARC8-230V der Richtlinie 2014/53/EU entsprechen.

Der vollständige Text der EU-Konformitätserklärung ist unter der folgenden Internetadresse verfügbar: www.rainbird.com/RegulatoryCompliance

HF-SPEZIFIKATIONEN

- Maximale Hochfrequenzleistung: 19,22 dBm
- Betriebsfrequenzband: 2 402 - 2 480 MHz

SPEZIFIKATIONEN

- Elektronische Abschaltung bei Betrieb
- Nenn-Stoßspannung: 2500 V_v

Manuale d'uso dello Smart controller WiFi

Caratteristiche	Descrizione
Ampio raggio d'azione	8
Programmi automatici	3
Orari di inizio per programma	4
Giorni di esecuzione personalizzati	Si
Controllo della valvola principale	Si
Ritardo pioggia	Si
Controllo sensore pioggia/gelo	Si
Regolazione stagionale	Si
Esecuzione manuale della zona	Si
Esecuzione manuale del programma	Si
Test manuale di tutte le zone	Si
Avanzamento di zona	Si
WiFi incorporato	Si
Hotspot AP	Si

Installazione

Se stai sostituendo un controller esistente

1. Scatta una foto dei dettagli del cablaggio, che sarà utile come riferimento durante l'installazione del nuovo controller.
2. Scollega il cavo dalla presa di corrente CA e scollega i cavi dal controller.

Installa il nuovo controller

1. Scegliere una posizione di montaggio su una parete ad almeno 4,5 m di distanza dai principali apparecchi o condizionatori d'aria. Assicurarsi che l'alimentazione di rete CA sia nei pressi della posizione di montaggio.

ATTENZIONE

Installa il controller con il lato di uscita del cavo di alimentazione rivolto verso il basso per evitare il contatto con l'acqua.

2. Inserire una vite di montaggio nella parete, lasciando uno spazio di 3,2 mm tra la testa della vite e la superficie della parete (se necessario, utilizzare i tasselli in dotazione).

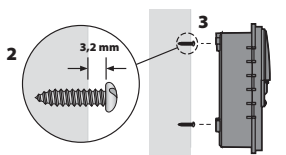

3. Individua lo slot del foro della serratura sul retro dell'unità controller e appenderlo saldamente alla vite di montaggio.

4. Rimuovere il coperchio del pannello dei cavi nella parte inferiore del controller e inserire una seconda vite attraverso il foro aperto e nel muro (utilizzare i tasselli in dotazione se necessario).

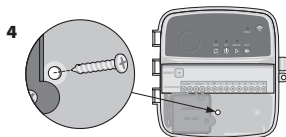

Collegare il cablaggio della valvola

1. Con il coperchio del pannello dei cavi rimosso, instradare tutti i cavi di campo attraverso l'apertura nella parte inferiore del controller.

ATTENZIONE

Non far passare i cavi della valvola attraverso la stessa apertura dei cavi di alimentazione.

2. Collegare un filo da ciascuna valvola a uno dei terminali di zona numerati (1-8) sul controller.

AVVISO

NON collegare più di una valvola allo stesso terminale di zona (1-8).

3. Collegare un filo comune di campo al terminale comune (C) sul controller.

4. Per il collegamento di accessori opzionali (sensore pioggia o pioggia/gelo, valvola principale, relè di avvio pompa), fare riferimento alla sezione appropriata all'interno di questo manuale.

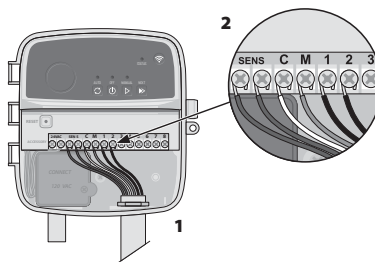

Collegare il cablaggio fisso

ATTENZIONE

- Assicurarsi che l'alimentazione CA sia scollegata prima di sostituire il cablaggio.
- L'installazione deve evitare la sollecitazione del collegamento.
- Quando si utilizza un cablaggio fisso all'alimentazione principale, l'installazione deve includere un dispositivo di disconnessione.
- NON collegare l'alimentazione prima di aver completato e verificato tutti i collegamenti elettrici.
- NON tentare di collegare tra loro due o più controller utilizzando un unico trasformatore.

1. PER IL MODELLO RC2-AUS, ARC8-AUS e ARC8-230V: Se lo si desidera, il cavo di alimentazione fornito può essere rimosso e sostituito con un cablaggio personalizzato.
2. Rimuovere il coperchio del pannello dei cavi nella parte inferiore del controller.
3. Individuare la scatola del trasformatore nell'angolo sinistro della porta di cablaggio e svitare il coperchio della porta di cablaggio.
4. PER IL MODELLO RC2-AUS, ARC8-AUS e ARC8-230V: Svitare la morsettiera che collega il cavo di alimentazione CA e i fili del trasformatore. Rimuovere i fili del cavo di alimentazione dalla scatola del trasformatore.
5. PER IL MODELLO RC2-AUS, ARC8-AUS e ARC8-230V: Rimuovere il cavo di alimentazione in dotazione allentando il connettore del cavo a tenuta stagna.
6. Instradare i tre fili da una fonte di alimentazione esterna nella porta di cablaggio.
7. Collegare i fili dell'alimentazione esterna utilizzando la morsettiera e fissare nuovamente il connettore del cavo a tenuta stagna o tramite un ferma-cavo per i collegamenti.

Conessioni del cablaggio di alimentazione 230 V ~

- Cavo di alimentazione marrone (sotto tensione) su cavo del trasformatore marrone.
- Cavo di alimentazione blu (neutro) su cavo del trasformatore blu.
- Cavo di alimentazione giallo/verde (terrestre) su cavo del trasformatore giallo/verde.

Collega sensore pioggia/gelo (opzionale)

AVVISO

- NON rimuovere il cavo di collegamento a meno che non si colleghi un sensore pioggia o pioggia/gelo. Il controller non funzionerà se il cavo del ponticello viene rimosso e un sensore non è collegato.
- I controller Rain Bird sono compatibili solo con sensori pioggia normalmente chiusi.
- Controllare le normative locali e/o statali per determinare se è necessario un sensore pioggia o pioggia/gelo.

1. Rimuovere il cavo di collegamento giallo dai terminali SENS sul controller.
2. Collegare i cavi del sensore pioggia o pioggia/gelo ai terminali SENS.
3. Per l'installazione e il funzionamento dettagliati del sensore pioggia o pioggia/gelo, fare riferimento alle istruzioni di installazione del produttore del sensore.

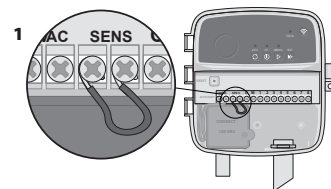

Collega la valvola principale (opzionale)

ATTENZIONE

NON instradare i cavi della valvola principale attraverso la stessa apertura dei cavi di alimentazione.

1. Utilizzando un cavo a interrimento diretto, collegare uno dei fili dalla valvola principale all'unità della valvola principale (M).

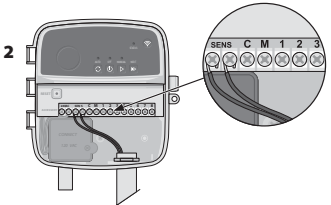

AVVISO

NON collegare più di una valvola all'unità di valvole principale (M).

2. Collegare il filo rimanente dalla valvola principale al terminale comune (C).

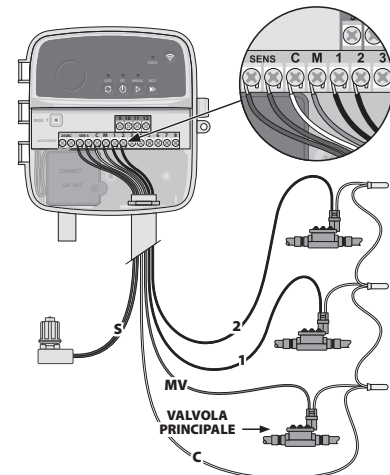

Collega relè di avvio pompa (opzionale)

ATTENZIONE

NON instradare i cavi del relè di avviamento della pompa attraverso le stesse aperture dei cavi di alimentazione.

AVVISO

- Un relè di avvio della pompa si collega al controller allo stesso modo di una valvola principale, ma si collega in modo diverso alla fonte d'acqua.
- Questo controller NON fornisce alimentazione a una pompa. Un relè deve essere cablato secondo le istruzioni di installazione del produttore della pompa.

1. Utilizzando un cavo a interrimento diretto, collegare uno dei fili dalla valvola principale all'unità della valvola principale (M).
2. Collegare il filo rimanente dal relè di avvio della pompa al terminale comune (C).
3. Per evitare possibili danni alla pompa nel caso in cui i tempi di funzionamento siano assegnati a zone inutilizzate, collegare un cavo di collegamento corto da tutti i terminali di zona inutilizzati al terminale di zona in uso più vicino.
4. Per l'installazione e il funzionamento dettagliato del relè di avvio della pompa, fare riferimento alle istruzioni di installazione del produttore della pompa.

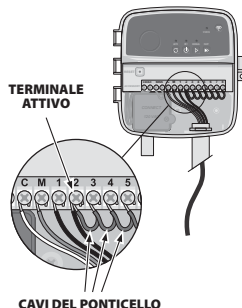

Collega l'alimentazione

- Il controller può essere installato all'interno o all'esterno (se collegato a una presa esterna resistente alle intemperie).
- Il controller dispone di un trasformatore interno che riduce la tensione in entrata da 230 V_~ a 24 V_~. Sarà necessario collegare i cavi di alimentazione ai tre fili dei trasformatori (fase, neutro, terrestre). Consultare la sezione "Collega il cablaggio fisso" per i dettagli di installazione.

ATTENZIONE

- Le scosse elettriche possono causare lesioni gravi o mortali. Assicurarsi che l'alimentazione sia spenta prima di collegare i cavi dell'alimentazione.
- NON collegare o alimentare il controller prima di aver completato e verificato tutti i collegamenti elettrici.
- Scollegare o spegnere la fonte di alimentazione esterna prima di collegare o scollegare i cavi al controller.

Programmazione

Aggiungi un nuovo controller all'app Rain Bird

1. Prima di montare un nuovo controller, controllare il segnale WiFi nella posizione del controller.
 - Verificare la potenza minima del segnale di due barre sul controller.
 - Montare il controller più vicino al router o aggiungere un amplificatore di segnale, se necessario.
2. Scarica e avvia l'app Rain Bird.



3. Seleziona "Aggiungi controller" per avviare la procedura guidata di configurazione.

Imposta data e ora

- Quando il controller è connesso al WiFi, imposterà automaticamente la data e l'ora in base alle impostazioni della rete WiFi locale. In caso di interruzione di corrente, la data e l'ora verranno ripristinate automaticamente sulle impostazioni della rete WiFi locale.
- Se una rete WiFi locale non è disponibile durante la configurazione e il controller è connesso all'app Rain Bird in modalità Hotspot AP, il controller utilizzerà la data e l'ora predefinite nelle impostazioni del dispositivo mobile. In caso di interruzione di corrente, la data e l'ora dovranno essere reimpostate manualmente ricollegando il controller al dispositivo mobile tramite la modalità Hotspot AP.

Crea un programma di irrigazione

1. **AGGIUNGI PROGRAMMA(I):** Questo controller è programmato utilizzando fino a tre programmi (A, B e C). I programmi di base includono istruzioni sui giorni di irrigazione, gli orari di inizio, i giorni di irrigazione e le durate.
Nell'app Rain Bird, aggiungi un nuovo programma selezionando + PGM e un programma disponibile.

AVVISO

- La prima volta che ci si connette al controller, l'app mobile Rain Bird mostrerà il programma predefinito assegnato al controller. Puoi scegliere di conservare, modificare o impostare un nuovo programma in questa fase.
- La programmazione è memorizzata nella memoria non volatile e rimarrà nel controller in caso di interruzione dell'alimentazione.

2. **IMPOSTAZIONE ORARIO(I) DI INIZIO DEL PROGRAMMA:** Questo controller è programmato utilizzando fino a quattro orari di avvio indipendenti per programma. L'orario(i) di inizio è l'orario del giorno in cui il programma avrà inizio. Ogni orario di inizio verrà eseguita in ogni zona per la durata programmata all'interno di quel programma.

- Nell'app Rain Bird, aggiungere un orario di inizio del programma selezionando l'icona
- Impostare la/le zona/e e la durata di irrigazione associate all'orario di inizio selezionando l'icona

AVVISO

Gli orari di inizio si applicano all'intero programma, non alle singole zone. A seconda delle esigenze territoriali, per quel programma possono essere assegnati più orari di inizio. Una volta impostata l'orario di inizio, il programmatore inizia il ciclo di irrigazione con la prima zona; le altre zone del programma seguono in sequenza.

3. **IMPOSTA I GIORNI DI ESECUZIONE DEL PROGRAMMA:** I giorni di esecuzione sono i giorni specifici della settimana in cui si verifica l'irrigazione.

Nell'app Rain Bird, impostare la frequenza di irrigazione selezionando Dispari (giorni della settimana), Pari (giorni della settimana), Personalizzata o Ciclica (intervalli specifici).

AVVISO

I giorni di irrigazione si applicano all'intero programma, non alle singole zone.

4. **REGOLAZIONE STAGIONALE** cambia la durata dell'irrigazione (in percentuale) per tutte le zone associate ai tempi di esecuzione in un singolo programma. Ciò può essere regolato manualmente nell'app Rain Bird utilizzando il dispositivo di scorrimento nelle impostazioni del programma.

AVVISO

- Il programmatore deve essere connesso al WiFi per effettuare regolazioni automatiche.
- Un valore di regolazione del 100% è rappresentativo dell'irrigazione durante il periodo medio più caldo dell'anno, quindi anche se ci sono alte temperature in una giornata estiva, potresti non vedere una regolazione superiore al 100%.

5. **RITARDO PIOGGIA:** Nell'app Rain Bird, disattiva manualmente l'irrigazione automatica per un numero fisso di giorni quando piove anche senza un sensore pioggia.

- Sospendere l'irrigazione per un massimo di 14 giorni selezionando l'icona nelle impostazioni del controller.
- Far scorrere la barra fino al numero di giorni desiderato per ritardare l'irrigazione automatica.
- Selezionare "Salva" per salvare l'impostazione.

AVVISO

Il numero massimo di giorni per ritardare l'irrigazione è di 14 giorni. Trascorsi i giorni, l'irrigazione automatica riprenderà secondo il programma selezionato.

Irrigazione manuale

SUL CONTROLLER

- Per avviare l'irrigazione manuale, premere il pulsante
- Per impostazione predefinita, ciascuna zona funzionerà per 10 minuti; puoi scegliere di mantenere o modificare la durata dell'irrigazione nell'app Rain Bird.
- Il LED lampeggiante indicherà per quale zona è attiva.
- Per passare alla zona successiva, premere il pulsante
- Per interrompere l'irrigazione manuale sul controller, premere il pulsante

APP IN RAIN BIRD

- Per avviare l'irrigazione manuale, selezionare l'icona e selezionare le preferenze di irrigazione manuale.
- Per passare alla zona successiva, selezionare l'icona
- Per interrompere l'irrigazione manuale nell'app Rain Bird, selezionare l'icona

Irrigazione manuale

SUL CONTROLLER

AVVISO

Quando si opera in modalità automatica, ciascun programma verrà eseguito in base agli orari di inizio, ai giorni di funzionamento e ai tempi di funzionamento per ciascuna zona in sequenza fino a quando tutte le irrigazioni programmate non saranno state eseguite.

- Premere per avviare l'irrigazione automatica in base ai programmi selezionati.
- Il LED lampeggiante indicherà per quale zona è attiva.
- Per passare alla zona successiva, premere il pulsante
- Per interrompere l'irrigazione manuale sul controller, premere il pulsante

APP IN RAIN BIRD

L'app Rain Bird offre un interruttore per passare dall'irrigazione automatica alla modalità di spegnimento.

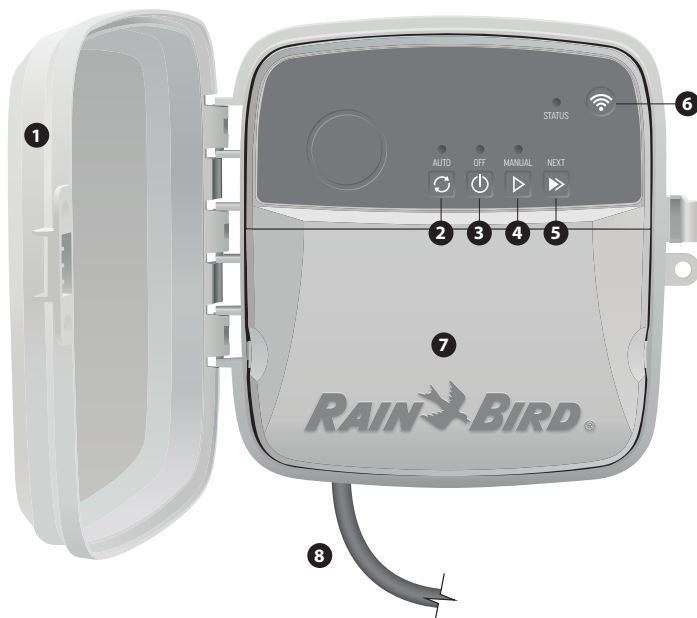

- 1 SPORTELLO DEL CONTROLLER:**
Sportello rimovibile per la protezione dalle intemperie
- 2 IRRIGAZIONE AUTOMATICA:**
L'irrigazione avviene automaticamente secondo orari programmati
- 3 SPENTO:**
Annulla immediatamente tutte le irrigazioni attive e disattiva l'irrigazione automatica
- 4 IRRIGAZIONE MANUALE:**
Avvia immediatamente l'irrigazione per tutte le zone in sequenza, oppure per una zona singola
- 5 AVANZAMENTO ALLA ZONA SUCCESSIVA:**
Avanza alla zona successiva in sequenza
- 6 MODALITÀ DI ABBINAMENTO:**
Alterna tra le modalità di associazione Hotspot AP e WiFi
- 7 PANNELLO DI CABLAGGIO:**
Contiene la scatola del trasformatore e la morsettiera per collegare i cavi della zona della valvola e gli accessori opzionali
- 8 CAVO DI ALIMENTAZIONE (PER MODELLI RC2-AUS, ARC8-AUS e ARC8-230V):**
Cavo di alimentazione CA da 1,8 m

Assistenza tecnica

Per assistenza nella configurazione o nell'utilizzo del controller intelligente WiFi Rain Bird, contattare l'assistenza tecnica gratuita Rain Bird al numero: 1-800-RAIN BIRD (800-724-6247) o visita il sito www.rainbird.com. Per ulteriori informazioni, inclusa la risoluzione dei problemi, scansionare il codice QR:



Stato LED sul controller

LED	AZIONE
STATUS blu lampeggiante	Modalità di trasmissione Associazione rapida
STATUS alternato rosso e verde	Modalità di trasmissione Hotspot AP
STATUS verde fisso	Modalità di trasmissione WiFi
STATUS rosso lampeggiante	Non connesso
AUTO verde fisso	Irrigazione automatica attiva
OFF rosso fisso	Controller spento
MANUAL verde lampeggiante	Irrigazione manuale attiva

Informazioni sulla sicurezza

⚠ ATTENZIONE

Questo apparecchio non è destinato all'uso da parte di persone (compresi i bambini) con ridotte capacità fisiche, sensoriali o mentali, o prive di esperienza e conoscenza, a meno che non siano state supervisionate o istruite sull'uso dell'apparecchio da una persona responsabile della loro sicurezza. I bambini devono essere sorvegliati per assicurarsi che non giochino con l'apparecchio.

Per i modelli RC2-AUS, ARC8-AUS e ARC8-230V se il cavo di alimentazione è danneggiato, deve essere sostituito dal produttore, dal suo agente di servizio o da persone similmente qualificate per evitare rischi.

È necessario prendere precauzioni speciali quando i cavi delle valvole si trovano adiacenti o condividono un condotto con altri cavi, come quelli utilizzati per l'illuminazione stradale o altri sistemi elettrici.

Separare e isolare accuratamente tutti i conduttori, facendo attenzione a non danneggiare l'isolamento del filo durante l'installazione. Un "cortocircuito" elettrico (contatto) tra i fili della valvola e un'altra fonte di alimentazione può danneggiare il controller e creare un pericolo di incendio.

⚠ AVVERTENZA

Questo dispositivo deve essere installato in modo da fornire una distanza di separazione di almeno 20 cm da tutte le persone e non deve essere collocato o funzionare insieme ad altre antenne o trasmettitori.

AVVISO

Cambiamenti o modifiche non espressamente approvati da Rain Bird potrebbero invalidare il diritto dell'utente a utilizzare il dispositivo.

Utilizzare solo dispositivi accessori approvati da Rain Bird. I dispositivi non approvati possono danneggiare il controller e invalidare la garanzia.

Tutti i collegamenti elettrici e i cavi devono essere conformi ai codici edilizi locali. Alcuni codici locali richiedono che solo un elettricista autorizzato o certificato possa installare l'alimentazione. Solo un personale qualificato può installare il controller. Controlla i codici edilizi locali per ricevere indicazioni.

SMALTIMENTO RIFIUTI ELETTRONICI



Questo simbolo sul prodotto e/o sui documenti di accompagnamento significa che le apparecchiature elettriche ed elettroniche usate (RAEE) non devono essere gettate insieme ai rifiuti domestici generici. Per il trattamento, recupero e un riciclaggio adeguati, portare questo prodotto nei punti di raccolta designati. Lo smaltimento corretto di questo prodotto consentirà di risparmiare risorse e prevenire potenziali effetti negativi sulla salute umana e sull'ambiente, che potrebbero altrimenti derivare da una gestione inappropriata dei rifiuti.

DICHIARAZIONE DI CONFORMITÀ UE

Il fabbricante, Rain Bird Corporation, dichiara che i tipi di apparecchiature radio RC2-230V e ARC8-230V sono conformi alla direttiva 2014/53/UE.

Il testo completo della dichiarazione di conformità UE è disponibile al seguente indirizzo Internet: www.rainbird.com/RegulatoryCompliance

SPECIFICHE TECNICHE RF

- Potenza massima in radiofrequenza: 19.22 dBm
- Banda di frequenza operativa: 2 402 - 2 480 MHz

SPECIFICHE

- Scollegamento elettronico durante il funzionamento
- Tensione a impulsi nominale: 2500V_v

Instrukcja obsługi inteligentnego sterownika WiFi

Funkcja	Opis
Strefy maksymalne	8
Programy automatyczne	3
Czas/godzina rozpoczęcia programu	4
Niestandardowe dni pracy	Tak
Regulacja zaworu głównego	Tak
Opóźnienie nawadniania	Tak
Regulacja czujnika deszczu/zamarzania	Tak
Regulacja sezonowa	Tak
Ręczne uruchamianie strefy	Tak
Ręczne uruchamianie programu	Tak
Ręczny test wszystkich stref	Tak
Przejdźcie do strefy	Tak
Wbudowane WiFi	Tak
Hotspot AP	Tak

Montaż

Wymiana zainstalowanego sterownika

1. Zrób zdjęcie szczegółów okablowania, które przyda się podczas instalacji nowego sterownika.
2. Odłącz przewód od gniazda zasilania prądem zmiennym; następnie odłącz przewody od sterownika.

Montaż nowego sterownika

1. Wybrać miejsce montażu na ścianie w odległości co najmniej 4,5 m od głównych urządzeń lub klimatyzatorów. Upewnić się, że w pobliżu miejsca montażu znajduje się gniazdo zasilania prądem zmiennym.

OSTRZEŻENIE

Zainstaluj sterownik stroną z wyprowadzeniem przewodu zasilającego skierowaną w dół, aby zapobiec przedostawaniu się wody.

2. Wbij śrubę montażową w ścianę, pozostawiając 3,2 mm szczelinę między łbem wkrętu a powierzchnią ściany (w razie potrzeby użyj kotew ściennych dostarczonych w zestawie).
3. Znajdź otwór na klucz w tylnej części sterownika i zawieś go bezpiecznie na śrubie montażowej.
4. Zdejmij pokrywę wnęki na przewody w dolnej części sterownika i wkręć drugą śrubę przez otwarty otwór w ścianie (w razie potrzeby użyj kotew ściennych dostarczonych w zestawie).

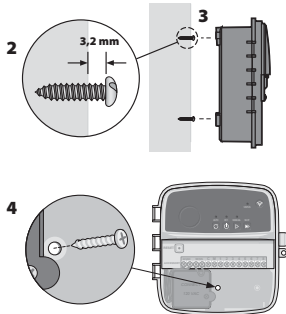

Podłączanie przewodów zaworu

1. Po zdjęciu pokrywy wnęki na przewody przeprowadź wszystkie przewody przez otwór umieszczony w dolnej części sterownika.

OSTRZEŻENIE

NIE WOLNO prowadzić przewodów zaworu przez ten sam otwór co przewody zasilające.

2. Podłącz jeden przewód z każdego zaworu do jednego z ponumerowanych zacisków strefowych (1–8) na sterowniku.

UWAGA

NIE WOLNO podłączać więcej niż jednego zaworu do tego samego zacisku strefowego (1–8).

3. Podłącz przewód wspólny dla całego pola do zacisku wspólnego (C) na sterowniku.
4. Informacje na temat podłączania akcesoriów opcjonalnych (czujnika deszczu lub deszczu/zamarzania, zaworu głównego, przekaźnika uruchamiania pompy) znajdują się w odpowiednim rozdziale niniejszej instrukcji.

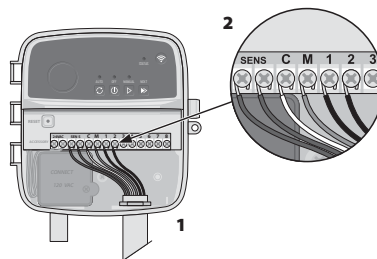

Podłączanie przewodów stałych

OSTRZEŻENIE

- Przed przystąpieniem do wymiany przewodów należy upewnić się, że zasilanie jest odłączone.
- Instalacja musi uniemożliwiać napięcie połączeń.
- W przypadku podłączania stałego okablowania do zasilania głównego, instalacja musi być wyposażona w urządzenie odłączające.
- NIE WOLNO włączać zasilania, dopóki nie zostaną wykonane i sprawdzone wszystkie połączenia przewodów.
- NIE WOLNO łączyć dwóch lub więcej sterowników za pomocą jednego transformatora.

1. MODEL RC2-AUS, ARC8-AUS i ARC8-230V: W razie potrzeby można odłączyć dostarczony przewód zasilający i zastąpić go niestandardowym okablowaniem.
2. Zdejmij pokrywę wnęki na przewody umieszczoną w dolnej części sterownika.
3. Odszukaj skrzynkę transformatora w lewym rogu wnęki na przewody i odkręć jej pokrywę.
4. MODEL RC2-AUS, ARC8-AUS i ARC8-230V: Odkręć kostkę zaciskową łączącą przewód zasilania prądem zmiennym z przewodami transformatora. Wyjąć przewody kabla zasilającego z puszki transformatora.
5. MODEL RC2-AUS, ARC8-AUS i ARC8-230V: Zdjąć fabrycznie zainstalowany przewód zasilający, odkręcając złącze przewodu wodoszczelnego.
6. Poprowadź trzy przewody z zewnętrznego źródła zasilania do przedziału okablowania.
7. Podłącz przewody zasilania wewnętrznego za pomocą zespołu zacisków i ponownie zamocować złącze przewodu wodoszczelnego lub w inny sposób zabezpieczyć połączenia przed napięciami.

Złącza przewodów zasilających 230 V~

- Brązowy przewód zasilający (pod napięciem) do brązowego przewodu transformatora.
- Niebieski przewód zasilający (neutralny) do niebieskiego przewodu transformatora.
- Zielony/żółty przewód zasilający (uziemiaenie) do zielonego/żółtego przewodu transformatora.

Podłączanie czujnika deszczu/zamarzania (opcja)

UWAGA

- NIE WOLNO usuwać przewodu połączeniowego, jeśli nie jest podłączony czujnik deszczu lub deszczu/zamarzania. Sterownik nie będzie działał, jeśli zostanie usunięty przewód połączeniowy i nie zostanie podłączony czujnik.
- Sterowniki Rain Bird są kompatybilne tylko z normalnie zamykanymi czujnikami deszczu.
- Sprawdź przepisy lokalne i/lub krajowe, aby ustalić, czy wymagany jest czujnik deszczu lub deszczu/zamarzania.

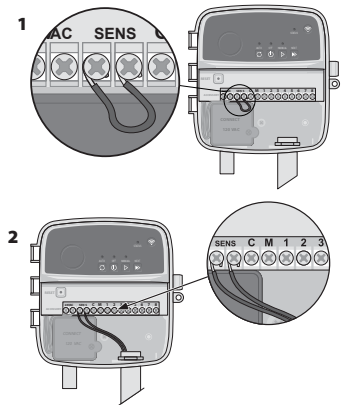

1. Usunąć żółty przewód połączeniowy z zacisków SENS na sterowniku.
2. Podłączyć oba przewody czujnika deszczu lub deszczu/zamarzania do zacisków SENS.
3. Szczegółowe informacje na temat instalacji i działania czujnika deszczu lub deszczu/zamarzania można znaleźć w instrukcji instalacji przygotowanej przez producenta czujnika.

Podłączanie zaworu głównego (opcja)

OSTRZEŻENIE

NIE WOLNO prowadzić przewodów zaworu głównego przez ten sam otwór co przewody zasilające.

1. Używając kabla do bezpośredniego układania w ziemi, podłącz jeden z przewodów zaworu głównego do zacisku zaworu głównego (M).

UWAGA

NIE WOLNO podłączać więcej niż jednego zaworu do tego samego zacisku zaworu głównego (M).

2. Podłącz pozostały przewód zaworu głównego do wspólnego zacisku (C).

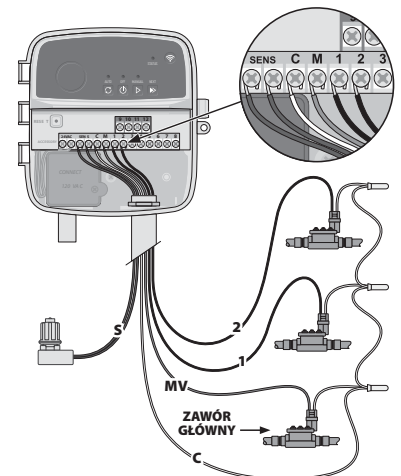

Podłączenie przełącznika uruchamiania pompy (opcja)

OSTRZEŻENIE

NIE WOLNO prowadzić przewodów przełącznika uruchamiania pompy przez ten sam otwór co przewody zasilające.

UWAGA

- Przełącznik uruchamiania pompy podłączany jest do sterownika w taki sam sposób jak zawór główny, ale inaczej podłącza się go do źródła wody.
- Ten sterownik NIE zapewnia zasilania pompy. Przełącznik musi zostać podłączony zgodnie z instrukcją instalacji opracowaną przez producenta pompy.

1. Używając kabla do bezpośredniego układania w ziemi, podłącz jeden z przewodów zaworu głównego do zacisku zaworu głównego (M).
2. Podłącz pozostały przewód przełącznika uruchamiania pompy do wspólnego zacisku (C).
3. Aby uniknąć ewentualnego uszkodzenia pompy w przypadku przypisania czasów pracy do nieużywanych stref, należy podłączyć krótki przewód połączeniowy wszystkich zacisków nieużywanych stref do najbliższego używanego zacisku strefowego.
4. Szczegółowe informacje na temat instalacji i działania przełącznika uruchamiania pompy można znaleźć w instrukcji instalacji przygotowanej przez producenta pompy.

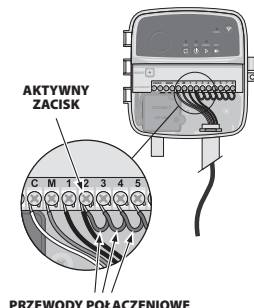

Podłączenie zasilania

- Sterownik można zainstalować w pomieszczeniach lub na zewnątrz (po podłączeniu do zewnętrznego gniazda zasilania odpornego na warunki atmosferyczne).
- Sterownik ma wewnętrzny transformator obniżający napięcie zasilania z 230 V~ do 24 V~. Należy podłączyć przewody zasilające do trzech przewodów transformatora (pod napięciem, neutralnego, uziemienia). Szczegółowe informacje na temat instalacji znajdują się w sekcji „Podłączenie przewodów stałych”.

OSTRZEŻENIE

- Porażenie prądem może spowodować poważne obrażenia ciała lub śmierć. Przed podłączeniem przewodów zasilających należy upewnić się, że zasilanie jest wyłączone.
- NIE WOLNO podłączać ani włączać zasilania sterownika, dopóki nie zostaną wykonane i sprawdzone wszystkie połączenia przewodów.
- Przed podłączeniem lub odłączeniem przewodów sterownika należy odłączyć lub wyłączyć zewnętrzne źródło zasilania.

Programowanie

Dodawanie nowego sterownika do aplikacji Rain Bird

1. Przed zamontowaniem nowego sterownika należy sprawdzić sygnał WiFi w miejscu jego instalacji.
 - Sprawdź, czy minimalne natężenie sygnału na sterowniku to dwa paski.
 - W razie potrzeby zamontuj sterownik bliżej routera lub dodaj wzmacniacz sygnału.
2. Pobierz i uruchom aplikację Rain Bird.



3. Wybierz opcję „Add Controller” („Dodaj sterownik”), aby rozpocząć pracę z kreatorem konfiguracji.

Ustawianie daty i godziny

- Gdy sterownik jest połączony z siecią WiFi, automatycznie ustawi datę i godzinę zgodnie z ustawieniami lokalnej sieci WiFi. W przypadku przerwy w dostawie prądu data i godzina zostaną domyślnie zsynchronizowane z ustawieniami lokalnej sieci WiFi.
- Jeśli podczas konfiguracji nie jest dostępna lokalna sieć WiFi, a sterownik jest połączony z aplikacją Rain Bird w trybie Hotspot AP, domyślnie ustawi datę i godzinę w ustawieniach urządzenia mobilnego. W przypadku przerwy w dostawie prądu konieczne będzie ręczne zresetowanie daty i godziny poprzez ponowne połączenie sterownika z urządzeniem mobilnym w trybie Hotspot AP.

Tworzenie harmonogramu nawadniania

1. **DODAWANIE PROGRAMU (PROGRAMÓW):** Sterownik umożliwia zaprogramowanie maksymalnie trzech programów (A, B i C). Podstawowe programy zawierają instrukcje dotyczące dni nawadniania, godzin rozpoczęcia nawadniania, dni oraz czasu trwania nawadniania.

W aplikacji Rain Bird dodaj nowy program, wybierając + PGM i dostępny program.

UWAGA

- Przy pierwszym połączeniu ze sterownikiem w aplikacji mobilnej Rain Bird zostanie wyświetlony domyślny program przypisany do sterownika. W tym czasie można zdecydować się na zachowanie, zmianę lub utworzenie nowego programu.
- Programowanie jest zapisywane w pamięci trwałej i pozostanie w sterowniku nawet w przypadku zaniku zasilania.

2. **USTAWIANIE GODZINY ROZPOCZĘCIA PROGRAMU:** Sterownik umożliwia zaprogramowanie maksymalnie czterech niezależnych godzin startu dla każdego programu. Godzina (godziny) rozpoczęcia to pora dnia, o której rozpocznie się realizacja programu. Poszczególne godziny startu rozpoczynają pracę danej strefy przez zaplanowany czas trwania danego programu.

- W aplikacji Rain Bird dodaj godzinę rozpoczęcia programu, wybierając ikonę ⊕.
- Ustaw strefę (strefy) i czas trwania nawadniania związany z godziną rozpoczęcia, wybierając ikonę ⊕.

UWAGA

Godziny rozpoczęcia dotyczą całego programu, a nie poszczególnych stref. W zależności od potrzeb zagospodarowania terenu, dla danego programu można wyznaczyć kilka godzin rozpoczęcia. Po ustawieniu godziny rozpoczęcia sterownik rozpoczyna cykl nawadniania od pierwszej strefy; pozostałe strefy w programie są kolejno nawadniane.

3. **USTAWIANIE DNI PRACY PROGRAMU:** Dni robocze to określone dni tygodnia, w których odbywa się nawadnianie.

W aplikacji Rain Bird ustaw częstotliwość nawadniania, wybierając opcję Nieparzyste (dni tygodnia), Parzyste (dni tygodnia), Niestandardowe lub Cykliczne (określone odstępy czasu).

UWAGA

Dni nawadniania dotyczą całego programu, a nie poszczególnych stref.

4. **REGULACJA SEZONOWA** zmienia czas trwania nawadniania (w procentach) dla wszystkich stref powiązanych z godzinami działania w programie indywidualnym. Można ją dostosować ręcznie w aplikacji Rain Bird za pomocą suwaka w ustawieniach programu.

UWAGA

- Sterownik musi być podłączony do sieci WiFi, aby możliwe było dokonywanie automatycznych korekt.
- Wartość korekty wynosząca 100% odpowiada nawadnianiu w najgorętszym okresie roku, więc nawet jeśli w letni dzień jest ciepło, wartość korekty może nie przekroczyć 100%.

5. **OPÓŹNIENIE NAWADNIANIA:** W aplikacji Rain Bird można ręcznie wyłączyć automatyczne nawadnianie na określoną liczbę dni, gdy pada deszcz, nawet bez czujnika deszczu.

- Wstrzymaj nawadnianie na okres do 14 dni, wybierając ikonę ☁ w ustawieniach sterownika.
- Przesuń pasek na żądaną liczbę dni, aby opóźnić automatyczne nawadnianie.
- Wybierz opcję „Save” („Zapisz”), aby zapisać ustawienia.

UWAGA

Maksymalna liczba dni, o jaką można opóźnić nawadnianie, wynosi 14. Po upływie tych dni automatyczne nawadnianie rozpocznie się ponownie zgodnie z zaprogramowanym harmonogramem.

Nawadnianie ręczne

NA STEROWNIKU

- Aby rozpocząć ręczne nawadnianie, naciśnij przycisk ▷.
- Domyślnie każda strefa będzie działać przez 10 minut; można zachować lub zmienić czas trwania nawadniania w aplikacji Rain Bird.
- Migająca dioda LED informuje o tym, która strefa jest aktywna.
- Aby przejść do następnej strefy, należy nacisnąć przycisk ►.
- Aby zatrzymać ręczne nawadnianie na sterowniku, należy nacisnąć przycisk ⊖.

W APLIKACJI RAIN BIRD

- Aby uruchomić nawadnianie ręczne, wybierz ikonę ⊕, a następnie preferencje nawadniania ręcznego.
- Aby przejść do następnej strefy, należy wybrać ikonę ▷.
- Aby zatrzymać ręczne nawadnianie w aplikacji Rain Bird, należy wybrać ikonę ■.

Nawadnianie automatyczne

NA STEROWNIKU

UWAGA

Podczas pracy w trybie automatycznym każdy program będzie uruchamiany zgodnie z godzinami rozpoczęcia, dniami i godzinami roboczymi dla każdej strefy, aż do zakończenia całego zaplanowanego nawadniania.

- Naciśnij przycisk ⊖, aby rozpocząć automatyczne nawadnianie zgodnie z zaplanowanym programem (programami).
- Migająca dioda LED informuje o tym, która strefa jest aktywna.
- Aby przejść do kolejnej strefy, należy nacisnąć przycisk ►.
- Aby zatrzymać automatyczne nawadnianie na sterowniku, należy nacisnąć przycisk ⊖.

W APLIKACJI RAIN BIRD

Aplikacja Rain Bird posiada przełącznik umożliwiający przełączanie między statusem automatycznego nawadniania a statusem wyłączenia.

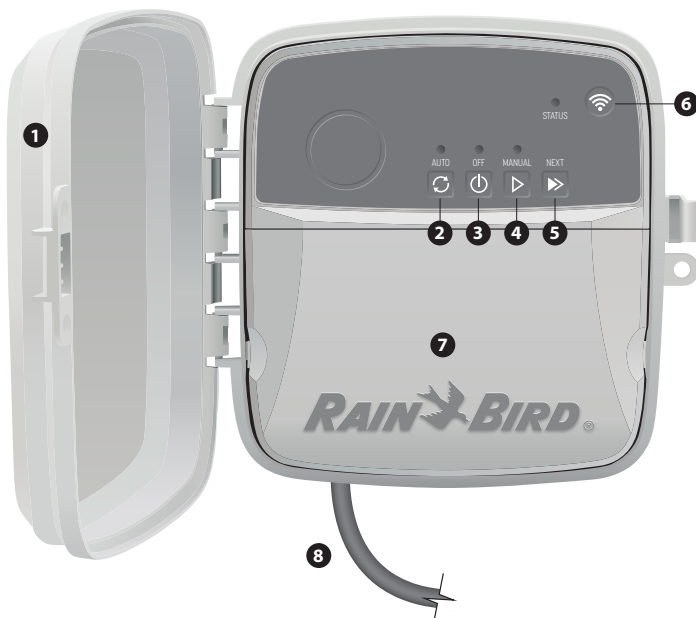

- 1 DRZWICZKI STEROWNIKA:**
Zdemontowane drzwiczki chroniące przed niekorzystnymi warunkami atmosferycznymi
- 2 NAWADNIANIE AUTOMATYCZNE:**
Nawadnianie odbywa się automatycznie zgodnie z zaprogramowanym harmonogramem
- 3 WYŁĄCZONY:**
Natychmiast przerywa wszelkie aktywne podlewanie i wyłącza automatyczne nawadnianie
- 4 NAWADNIANIE RĘCZNE:**
Natychmiast rozpoczyna nawadnianie wszystkich stref po kolei
- 5 PRZEJŚCIE DO NASTĘPNEJ STREFY:**
Przejdź do następnej strefy w kolejności
- 6 TRYBY PAROWANIA:**
Przełączanie pomiędzy trybem Hotspot AP a trybem parowania WiFi
- 7 POLE ELEKTROINSTALACYJNE:**
Zawiera skrzynkę transformatora oraz blok zacisków do podłączenia przewodów zaworu i akcesoriów opcjonalnych
- 8 PRZEWÓD ZASILAJĄCY (DLA MODELI RC2-AUS, ARC8-AUS I ARC8-230V):**
Przewód zasilający AC 1,8 m

Pomoc techniczna

Aby uzyskać pomoc związaną z konfiguracją lub obsługą inteligentnego sterownika Rain Bird WiFi, należy skontaktować się z pomocą techniczną Rain Bird pod bezpłatnym numerem telefonu: 1-800-RAIN BIRD (800-724-6247) lub odwiedzić stronę www.rainbird.com. Aby uzyskać więcej informacji, w tym na temat rozwiązywania problemów, należy zeskanować kod QR:



Stan diod LED na sterowniku

LED	DZIAŁANIE
STATUS Miga na niebiesko	Tryb transmisji Quick Pair
STATUS Na przemian na czerwono i zielono	Tryb transmisji Hotspot AP
STATUS Świeci na zielono	Tryb transmisji WiFi
STATUS Miga na czerwono	Niepołączony
AUTO Świeci na zielono	Automatyczne nawadnianie aktywne
OFF Świeci na czerwono	Sterownik wyłączony
MANUAL Miga na zielono	Ręczne nawadnianie aktywne

Instrukcje dotyczące bezpieczeństwa

⚠ OSTRZEŻENIE

Urządzenie nie jest przeznaczone do użytku przez osoby (w tym dzieci) o ograniczonej sprawności fizycznej, sensorycznej lub umysłowej, a także nieposiadające doświadczenia i wiedzy, chyba że osoby te otrzymały nadzór lub instrukcje dotyczące użytkowania urządzenia od osoby odpowiedzialnej za ich bezpieczeństwo. Należy pilnować dzieci, aby nie bawiły się urządzeniem.

Modele RC2-AUS, ARC8-AUS i ARC8-230V: jeśli przewód zasilający jest uszkodzony, musi zostać wymieniony przez producenta, jego przedstawiciela serwisowego lub osoby o podobnych kwalifikacjach, aby uniknąć zagrożenia.

Należy zachować szczególne środki ostrożności, gdy przewody zaworu znajdują się w pobliżu innych przewodów lub korzystają ze wspólnego kanału z innymi przewodami, np. używanymi do oświetlenia krajobrazu lub innych instalacji elektrycznych.

Należy starannie oddzielić i zaizolować wszystkie przewodniki, uważając, aby nie uszkodzić izolacji przewodów podczas instalacji. Zwarcie elektryczne (styk) między przewodami zaworu a innym źródłem zasilania może spowodować uszkodzenie sterownika i stworzyć zagrożenie pożarowe.

⚠ OSTRZEŻENIE

Urządzenie musi zostać zainstalowane w odległości co najmniej 20 cm od osób; nie może być umieszczane ani eksploatowane w połączeniu z żadną inną anteną lub nadajnikiem.

UWAGA

Zmiany lub modyfikacje, które nie zostały wyraźnie zatwierdzone przez Rain Bird, mogą unieważnić uprawnienia użytkownika do obsługi urządzenia.

Należy używać wyłącznie akcesoriów zatwierdzonych przez Rain Bird. Niezatwierdzone urządzenia mogą uszkodzić sterownik i spowodować utratę gwarancji.

Wszystkie połączenia elektryczne i okablowanie muszą być zgodne z lokalnymi przepisami budowlanymi. Niektóre przepisy lokalne wymagają, aby instalację zasilania wykonywał wyłącznie licencjonowany lub certyfikowany elektryk. Sterownik powinien być instalowany wyłącznie przez profesjonalny personel. Sprawdź lokalne przepisy budowlane, aby uzyskać odpowiednie wskazówki.

UTYLIZACJA ODPADÓW ELEKTRONICZNYCH

 Symbol ten umieszczony na produkcie i/lub dołączonych dokumentach oznacza, że zużytego sprzętu elektrycznego i elektronicznego (WEEE) nie należy mieszać z ogólnymi odpadami domowymi. W celu właściwego przetworzenia, odzysku i recyklingu, prosimy o oddanie tego produktu do wyznaczonych punktów zbiórki. Prawidłowa utylizacja tego produktu pomoże zaoszczędzić zasoby naturalne i zapobiec potencjalnym negatywnym skutkom dla zdrowia ludzi i środowiska, które mogłyby powstać w wyniku niewłaściwego postępowania z odpadami.

DEKLARACJA ZGODNOŚCI UE

Rain Bird Corporation niniejszym oświadcza, że typy urządzenia radiowego RC2-230V oraz ARC8-230V są zgodne z dyrektywą 2014/53/UE.

Pełny tekst deklaracji zgodności UE jest dostępny pod następującym adresem internetowym: www.rainbird.com/RegulatoryCompliance

SPECYFIKACJE RF

- Maksymalna moc częstotliwości radiowej: 19,22 dBm
- Pasmo częstotliwości roboczej: 2 402 - 2 480 MHz

SPECYFIKACJE

- Elektroniczne odłączenie od zasilania
- Znamionowe napięcie impulsowe: 2500V_v

Смарт-контроллер WiFi Руководство пользователя

Функция	Описание
Максимум станций	8
Автоматические программы	3
Время запуска для каждой программы	4
Индивидуальный режим полива	Да
Управление мастер-клапаном	Да
Датчик дождя	Да
Сенсорные датчики дождя/заморозков	Да
Поправка на сезонные колебания	Да
Запуск станции вручную	Да
Запуск программы вручную	Да
Проверка станций вручную	Да
Продвижение по зонам	Да
Встроенный WiFi	Да
AP хот-спот	Да

Установка

Если вы заменяете существующий контроллер

1. Сфотографируйте детали проводки. Эта фотография будет полезной при установке нового контроллера.
2. Выньте вилку шнура из розетки и отсоедините провода от контроллера.

Крепление нового контроллера

1. Выберите место для установки на стене на расстоянии не менее 4,5 м от крупных электроприборов или кондиционеров. Убедитесь, что розетка переменного тока находится в непосредственной близости от места установки.

⚠ ПРЕДУПРЕЖДЕНИЕ

Во избежание попадания воды контроллер следует устанавливать так, чтобы сторона выхода шнура питания была направлена вниз.

2. Вкрутите крепежный винт в стену, оставляя зазор в 3,2 мм между головкой винта и поверхностью стены (при необходимости используйте прилагаемые анкеры для крепления к стене).
3. Аккуратно совместите паз на задней части контроллера и повесьте устройство на крепежный винт.
4. Снимите крышку отсека проводов в нижней части контроллера и вкрутите второй винт через открытое отверстие в стену (при необходимости используйте прилагаемые анкеры для крепления к стене).

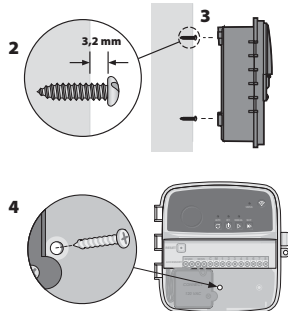

Подключение к питанию

1. Сняв крышку отсека проводов, проложите все внешние провода через отверстие в нижней части контроллера.

⚠ ПРЕДУПРЕЖДЕНИЕ

НЕ прокладывайте провода клапана через то же отверстие, что и проводку питания.

2. Подключите провод от каждого клапана к одной из пронумерованных контактам станций (1–8) на контроллере.

ВНИМАНИЕ

НЕ подключайте более одного клапана к одному и тому же контакту станции (1–8).

3. Подключите основной провод к общему контакту (C) на контроллере.
4. Для подключения дополнительных комплектующих (датчик дождя или дождя/заморозков, мастер-клапан, реле запуска насоса) обращайтесь к соответствующему разделу данного руководства.

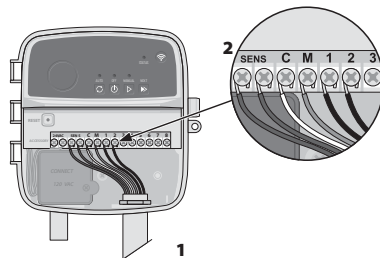

Подключите стационарную проводку

⚠ ПРЕДУПРЕЖДЕНИЕ

- Перед заменой проводки убедитесь, что электропитание отключено.
- Установка должна исключать натяжение провода.
- При использовании стационарной проводки к электросети установка должна включать в себя устройство отключения.
- НЕ подавайте питание, пока вы не подключили и не проверили все соединения проводов.
- НЕ пытайтесь соединить два или более контроллеров вместе с помощью одного трансформатора.

1. Для МОДЕЛИ RC2-AUS, ARC8-AUS и ARC8-230V: При желании входящий в комплект шнур питания можно снять и заменить на собственную электропроводку.
2. Снимите крышку отсека проводов в нижней части контроллера.
3. Найдите трансформаторную коробку в левом углу электромонтажного отсека и отвинтите крышку электромонтажного отсека.
4. Для МОДЕЛИ RC2-AUS, ARC8-AUS и ARC8-230V: Откройте блок контактов, соединяющий шнур питания переменного тока и провода трансформатора. Отсоедините провода шнура питания от трансформаторной коробки.
5. Для МОДЕЛИ RC2-AUS, ARC8-AUS и ARC8-230V: Снимите установленный на заводе шнур питания, ослабив герметичный разъем шнура.
6. Пропустите три провода от внешнего источника питания в отсек для проводов.
7. Подключите провода внешнего питания с помощью блока контактов и снова закрепите герметичный разъем шнура или средство защиты проводов от натяжения.

Соединения проводов 230 В

- Коричневый провод питания (под напряжением) к коричневому проводу трансформатора.
- Синий провод питания (нейтральный) к синему проводу трансформатора.
- Зелёный/жёлтый провод питания (заземление) к зелёному/жёлтому проводу трансформатора.

Подключение датчиков дождя/заморозков (дополнительно)

ВНИМАНИЕ

- НЕ ОТКЛЮЧАЙТЕ соединительный провод, если не подключен датчик дождя или дождя/заморозков. Контроллер не будет работать, если отключить соединительный провод и не подключить датчик.
- Контроллеры Rain Bird совместимы только с нормально закрытыми датчиками дождя.
- Ознакомьтесь с местными и/или государственными правилами, чтобы определить, требуется ли датчик дождя или дождя/заморозков.

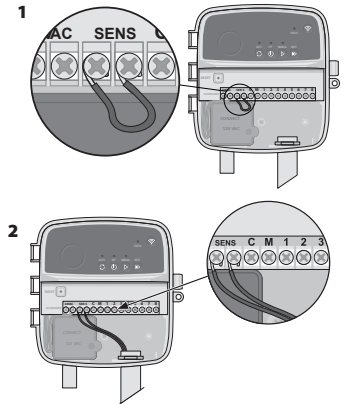

1. Снимите желтый соединительный провод с контактов SENS на контроллере.
2. Подключите оба провода датчика дождя или дождя/заморозков к терминалам SENS.
3. Для детальной установки и эксплуатации датчика дождя или дождя/заморозков обратитесь к инструкции по установке производителя датчика.

Подключение мастер-клапана (дополнительно)

⚠ ПРЕДУПРЕЖДЕНИЕ

НЕ прокладывайте провода мастер-клапана через то же отверстие, что и проводку питания.

1. Используя кабель прямого заземления, подключите один из проводов от мастер-клапана к контакту мастер-клапана (M).

ВНИМАНИЕ

НЕ подключайте более одного клапана к одному контакту мастер-клапана (M).

2. Подключите оставшийся провод от мастер-клапана к общему контакту (C).

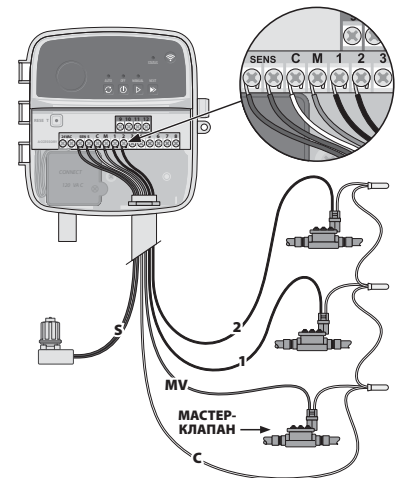

Подключение пускового реле насоса (дополнительно)

⚠ ПРЕДУПРЕЖДЕНИЕ

НЕ прокладывайте провода пускового реле насоса через то же отверстие, что и проводку питания.

ВНИМАНИЕ

- Реле запуска насоса подключается к контроллеру так же, как и мастер-клапан, но на источнике воды подключение отличается.
- Этот контроллер НЕ обеспечивает питание насоса. Реле должно быть подключено в соответствии с инструкциями по установке производителя насоса.

- Используя кабель прямого заземления, подключите один из проводов от мастер-клапана к контакту мастер-клапана (М).
- Подключите оставшийся провод от пускового реле насоса к общему контакту (С).
- Чтобы избежать возможного повреждения насоса в случае назначения времени работы неиспользуемым станциям, подключите короткий соединительный провод от всех контактов неиспользуемых станций к контакту ближайшей используемой станции.
- Для детальной установки и эксплуатации пускового реле насоса обратитесь к инструкции по установке производителя насоса.

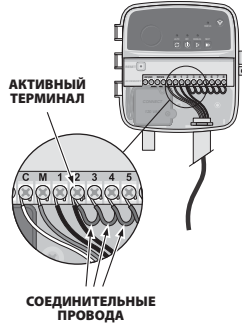

Подключение к питанию

- Контроллер можно установить в помещении или на улице (при подключении к внешней розетке, устойчивой к атмосферным воздействиям).
- Контроллер имеет внутренний трансформер, который понижает напряжение питания с 230 В до 24 В. Вам необходимо подключить провода питания к трем проводам трансформера (Фаза, ноль, заземление). Подробности установки см. в разделе «Подключение стационарной проводки».

⚠ ПРЕДУПРЕЖДЕНИЕ

- Поражение электрическим током может привести к серьезной травме или смерти. Перед подключением проводов питания убедитесь, что электропитание ОТКЛЮЧЕНО.
- НЕ подавайте питание на контроллер, пока вы не подключили и не проверили все соединения проводов.
- Перед подключением или отключением проводов к контроллеру отсоедините или выключите внешний источник питания.

Программирование

Добавьте новый контроллер в приложение Rain Bird

- Перед установкой нового контроллера проверьте сигнал WiFi в месте расположения контроллера.
 - Убедитесь, что уровень сигнала на контроллере составляет как минимум две полосы.
 - Установите контроллер ближе к роутеру или при необходимости добавьте усилитель сигнала.
- Загрузите и запустите приложение Rain Bird.

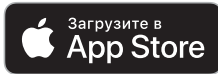

- Выберите «Add Controller» (Добавить контроллер), чтобы начать работу мастера настройки.

Настройте дату и время

- После подключения контроллера к WiFi он автоматически установит дату и время в соответствии с настройками локальной сети WiFi. В случае отключения электроэнергии дата и время по умолчанию будут установлены в соответствии с настройками локальной сети WiFi.
- Если локальная сеть WiFi недоступна при настройке и контроллер подключен к приложению Rain Bird в режиме AP Hotspot, контроллер будет по умолчанию использовать дату и время, указанные в настройках мобильного устройства. В случае отключения электроэнергии дату и время необходимо будет установить вручную путем повторного подключения контроллера к мобильному устройству в режиме AP Hotspot.

Создайте график полива

- ДОБАВИТЬ ПРОГРАММУ(Ы):** Этот контроллер может работать, используя до трёх программ (А, В и С). Базовые программы включают инструкции по дням полива, времени начала, дням и продолжительности полива.
В приложении Rain Bird добавьте новую программу, выбрав + PGM и доступную программу.

ВНИМАНИЕ

- При первом подключении к контроллеру в мобильном приложении Rain Bird будет отображаться программа по умолчанию назначенная контроллеру. В это время вы можете сохранить, изменить или настроить новую программу.
- Настройка программы хранится в энергонезависимой памяти и останется в контроллере в случае отключения электроэнергии.

- УСТАНОВИТЬ ВРЕМЯ НАЧАЛА ПРОГРАММЫ:** Данный контроллер может планировать до четырех независимых времен запуска для каждой программы. Время начала – это время суток, в которое начнется работы программы. Каждое время начала полива будет запускать каждую станцию на запланированную продолжительность в рамках данной программы.

- В приложении Rain Bird добавьте время начала программы, выбрав значок ⊕.
- Установите зону(ы) и продолжительность полива, связанные со временем начала, выбрав значок ⊕.

ВНИМАНИЕ

Время запуска относится ко всей программе, а не к отдельным станциям. В зависимости от потребностей ландшафтного дизайна для этой программы может быть назначено несколько времен начала полива. После установки времени начала полива контроллер начинает цикл полива с первой станции, полив других станций в программе осуществляется последовательно.

- ПРОГРАММИРОВАНИЕ ДНЕЙ ПОЛИВА:** Дни полива – это определенные дни недели, в которые происходит полив.

В приложении Rain Bird установите частоту полива, выбрав «Odd» (нечетные дни недели), «Even» (чётные дни недели), «Custom» (на выбор пользователя) или «Cyclic» (циклический – определенные интервалы).

ВНИМАНИЕ

Дни полива относятся ко всей программе, а не к отдельным станциям.

- СЕЗОННАЯ НАСТРОЙКА** изменяет продолжительность полива (в процентах) для всех станций, связанных с временем работы в индивидуальной программе. Этот параметр можно настроить вручную в приложении Rain Bird с помощью ползунка в настройках программы.

ВНИМАНИЕ

- Для выполнения автоматических настроек контроллер должен быть подключен к WiFi.
- Значение корректировки 100% является показателем полива в среднем в самое жаркое время года, поэтому даже если в летний день стоит теплая погода, вы можете не увидеть корректировку выше 100%.

- ДАТЧИК ДОЖДЯ:** В приложении Rain Bird можно вручную отключить автоматический полив на определенное количество дней, когда идет дождь, даже без датчика дождя.
 - Приостановите полив на срок до 14 дней, выбрав значок ☁ в настройках контроллера.
 - Переместите шкалу на нужное количество дней, чтобы отложить автоматический полив.
 - Выберите «Save» (Сохранить), чтобы сохранить настройку.

ВНИМАНИЕ

Максимальное количество дней задержки полива – 14. По истечении этих дней автоматический полив возобновится в соответствии с запрограммированным расписанием

Запуск полива вручную НА КОНТРОЛЛЕРЕ

- Чтобы запустить полив в ручную, нажмите кнопку ▷.
- По умолчанию каждая станция работает в течение 10 минут; вы можете сохранить или изменить продолжительность полива в приложении Rain Bird.
- Мигающий светодиод укажет, какая станция активна.
- Чтобы перейти к следующей станции, нажмите кнопку ►.
- Чтобы остановить полив вручную на контроллере, нажмите кнопку ⊕.

В ПРИЛОЖЕНИИ RAIN BIRD

- Чтобы запустить полив вручную, выберите значок ⊕ и параметры полива вручную.
- Чтобы перейти к следующей станции, нажмите значок ▷.
- Чтобы остановить полив вручную в приложении Rain Bird, нажмите значок ■.

Автоматический полив НА КОНТРОЛЛЕРЕ

ВНИМАНИЕ

При работе в автоматическом режиме каждая программа будет выполняться в соответствии с временем начала, днями запуска и временем работы для каждой зоны в заданной последовательности, пока не будет выполнен весь запланированный полив.

- Нажмите кнопку ⊕, чтобы начать автоматический полив в соответствии с запланированной программой (программами).
- Мигающий светодиод укажет, какая станция активна.
- Чтобы перейти к следующей станции, нажмите кнопку ►.
- Чтобы остановить автоматический полив на контроллере, нажмите кнопку ⊕.

В ПРИЛОЖЕНИИ RAIN BIRD

Приложение Rain Bird App предлагает функцию переключения между автоматическим поливом и выключенным состоянием.

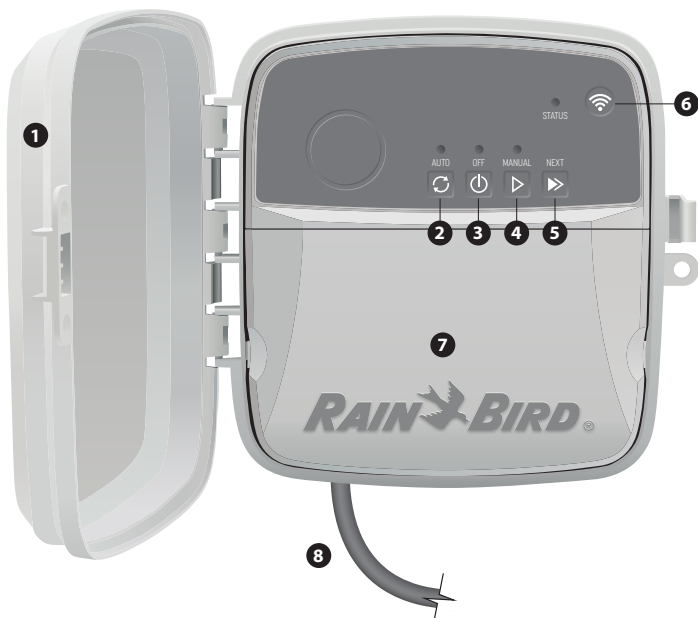

- 1 ДВЕРЬ КОНТРОЛЛЁРА:**
Съёмная дверь для защиты от погодных воздействий
- 2 АВТОМАТИЧЕСКИЙ ПОЛИВ:**
Полив осуществляется автоматически на основе запрограммированных графиков полива
- 3 ВЫКЛ:**
Немедленно отменяет все текущие поливы и отключает автоматический полив
- 4 ЗАПУСК ПОЛИВА ВРУЧНУЮ:**
Начало немедленного полива для всех станций по очереди
- 5 ПЕРЕЙТИ К СЛЕДУЮЩЕЙ СТАНЦИИ:**
Переход к следующей станции по очереди
- 6 РЕЖИМЫ СПАРИВАНИЯ:**
Переключение между режимами AP Hotspot и WiFi
- 7 ПРОВОДНОЙ ОТСЕК:**
Содержит трансформер и соединительный блок для подключения проводов клапанов станций и дополнительных устройств
- 8 ШНУР ЭЛЕКТРОПИТАНИЯ (ДЛЯ МОДЕЛИ RC2-AUS, ARC8-AUS и ARC8-230V):**
1,8 м шнур электропитания

Техническая поддержка

За помощью в настройке или эксплуатации смарт-контроллера Rain Bird WiFi обращайтесь в службу технической поддержки Rain Bird по бесплатному телефону: 1-800-RAIN BIRD (800-724-6247) или посетите: www.rainbird.com. Для получения дополнительной информации, включая устранение неисправностей, отсканируйте QR-код:



Индикатор состояния на контроллере

ИНДИКАТОР	ДЕЙСТВИЕ
STATUS Мигает синий	Режим быстрого сопряжения
STATUS Чередуясь, красный и зеленый	Режим точки доступа хот-спот
STATUS Постоянный зелёный	Режим доступа WiFi
STATUS Мигает красный	Нет соединения
AUTO Постоянный зелёный	Автополив активирован
OFF Постоянный красный	Контроллер выключен
MANUAL Мигает зелёный	Запуск полива вручную активирован

Инструкции по безопасности

⚠ ПРЕДУПРЕЖДЕНИЕ

Данный прибор не предназначен для использования лицами (включая детей) с ограниченными физическими, сенсорными или умственными способностями, а также с недостаточным опытом и знаниями, если они не получают надзор или инструкции по использованию прибора от лица, ответственного за их безопасность. За детьми следует осуществлять присмотр, чтобы они не играли с прибором.

Для модели RC2-AUS, ARC8-AUS и ARC8-230V: если шнур питания поврежден, во избежание опасности он должен быть заменен производителем, его сервисным агентом или аналогичными квалифицированными специалистами.

Особые меры предосторожности должны быть приняты, если провода клапана расположены рядом или в одном кабелепроводе с другими проводами, например, используемыми для ландшафтного освещения или других электрических систем.

Тщательно отделите и изолируйте все проводники, стараясь не повредить изоляцию проводов во время монтажных работ. Электрическое «замыкание» (контакт) между проводами клапана и другим источником питания может повредить контроллер и создать опасность пожара.

⚠ ОСТОРОЖНО

Данное устройство должно быть установлено так, чтобы обеспечить расстояние не менее 20 см от любых лиц, и не должно располагаться рядом или работать в сочетании с любой другой антенной или передатчиком.

ВНИМАНИЕ

Изменения или модификации, не одобренные компанией Rain Bird, могут лишить пользователя права на эксплуатацию оборудования.

Используйте только одобренные Rain Bird вспомогательные устройства. Неразрешенные устройства могут повредить контроллер и аннулировать гарантию.

Все электрические соединения и прокладка проводов должны соответствовать местным строительным стандартам. Некоторые местные нормы требуют, чтобы установку электропитания выполнял только лицензированный или сертифицированный электрик. Устанавливать контроллер должен только профессиональный персонал. Проверьте местные требования к строительным нормам и правилам.

ТЕХНИЧЕСКИЕ ХАРАКТЕРИСТИКИ

- Электронное отключение при работе
- Номинальное импульсное напряжение: 2500 В_п

Manual de controlo inteligente WiFi do utilizador

Funcionalidade	Descrição
Zonas máximas	8
Programas automáticos	3
Horários de início por programa	4
Dias de execução personalizados	Sim
Controlo da válvula principal	Sim
Cancelamento da rega	Sim
Controlo do sensor de rega/congelação	Sim
Ajuste sazonal	Sim
Execução manual da zona	Sim
Execução manual do programa	Sim
Teste manual de todas as zonas	Sim
Avanço da zona	Sim
WiFi incorporado	Sim
AP Hotspot	Sim

Instalação

Caso substitua um controlador existente

1. Tire uma foto dos detalhes da cablagem, na qual será útil para referência aquando da instalação do novo controlador.
2. Desligue o cabo da tomada elétrica CA e desligue os fios do controlador.

Instale o novo temporizador

1. Escolha um local de montagem numa parede a pelo menos 4,5 m de distância de eletrodomésticos ou aparelhos de ar condicionado. Assegure-se de que existe uma tomada de CA próxima do local de montagem.

AVISO

Instale o controlador com a saída do cabo de alimentação a apontar para baixo para evitar infiltrações de água.

2. Introduza um parafuso de montagem na parede, deixando um espaço de 3,2 mm entre a cabeça do parafuso e a superfície da parede (utilizar âncoras de parede fornecidas, se necessário).
3. Localize a ranhura da fechadura na parte de trás do controlador e pendure firmemente no parafuso de montagem.
4. Remova a tampa do porta de cablagem na parte inferior do controlador e introduza um segundo parafuso através do orifício aberto e na parede (utilizar âncoras de parede fornecidas, se necessário).

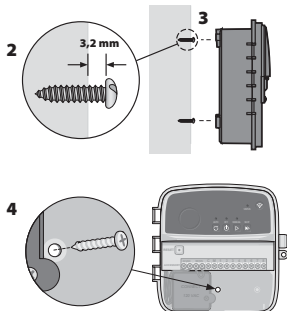

Ligue a cablagem da válvula

1. Com a tampa do porta de cablagem removida, encaminhe todos os fios do campo através da abertura na parte inferior do controlador.

AVISO

NÃO encaminhe os fios da válvula através da mesma abertura que os fios de alimentação.

2. Ligue um fio de cada válvula a um dos terminais da zona numerada (1-8) no controlador.

NOTA

NÃO ligue mais do que uma válvula ao mesmo terminal de zona (1-8).

3. Ligue um fio comum de campo ao terminal comum (C) no controlador.

4. Para ligação de acessórios opcionais (sensor de chuva ou de chuva/congelação, válvula principal, relé de arranque da bomba), consulte a secção apropriada neste manual.

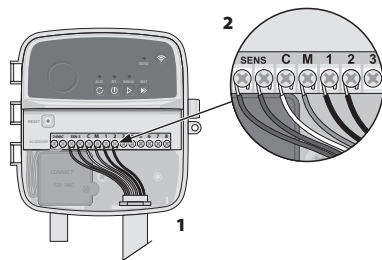

Ligue a cablagem fixa

AVISO

- Assegurar que a energia CA é desligada antes de substituir a cablagem.
- A instalação deve impedir que a conexão seja tensa.
- Se utilizar uma ligação fixa à alimentação principal, a instalação deve incorporar um dispositivo de desconexão.
- NÃO aplique energia até ter concluído e verificado todas as ligações elétricas.
- NÃO tente ligar dois ou mais controladores juntos utilizando um único transformador.

1. PARA O MODELO RC2-AUS, ARC8-AUS e ARC8-230V: Se desejar, o cabo de alimentação fornecido pode ser removido e substituído por uma cablagem personalizada.
2. Remova a tampa do porta de cablagem na parte inferior do controlador.
3. Localize a caixa do transformador no canto esquerdo da porta de cablagem e desaparafuse a tampa do compartimento de cablagem.
4. PARA O MODELO RC2-AUS, ARC8-AUS e ARC8-230V: Desaparafuse o bloco terminal que conecta o cabo de alimentação CA e os fios do transformador. Retire os fios do cabo de alimentação da caixa do transformador.
5. PARA O MODELO RC2-AUS, ARC8-AUS e ARC8-230V: Remova o cabo de alimentação instalado de fábrica por desapertar o conector de cabo à prova de líquidos.
6. Encaminhe os três fios de uma fonte de energia externa para o compartimento da cablagem.
7. Conecte os fios de alimentação elétrica externa utilizando o bloco terminal e voltando a fixar o cabo conector à prova de líquido ou uma forma de alívio de tensão das conexões.

Ligações elétricas 230 V_~

- Fio de alimentação castanho (sob tensão) para fio de transformador castanho.
- Fio de alimentação azul (neutro) para fio de transformador azul.
- Fio de alimentação verde/amarelo (terra) para fio de transformador verde/amarelo.

Ligar sensor de chuva/congelação (opcional)

NOTA

- NÃO remova o cabo auxiliar, a menos que se ligue um sensor de chuva ou de chuva/congelação. O controlador não funcionará se o cabo auxiliar for removido e se um sensor não estiver ligado.
- Os controladores da Rain Bird só são compatíveis com sensores de chuva normalmente fechados.
- Verifique os regulamentos locais e/ou estaduais para determinar se é necessário um sensor de chuva ou de chuva/congelação.

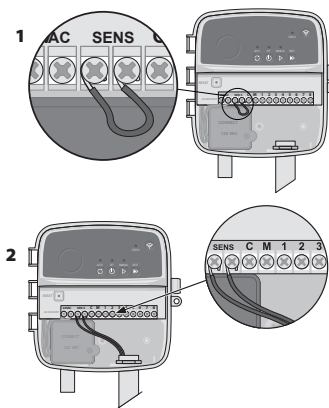

1. Remova o cabo auxiliar amarelo dos terminais SENS no controlador.
2. Ligue ambos os fios do sensor de chuva ou de chuva/congelação aos terminais SENS.
3. Para instalação e funcionamento detalhado do sensor de chuva ou de chuva/congelação, consulte as instruções de instalação do fabricante do sensor.

Ligar válvula principal (opcional)

AVISO

NÃO encaminhe os fios da válvula principal através da mesma abertura que os fios de alimentação.

1. Utilizando um cabo de enterramento direto, ligue um dos fios da válvula principal ao terminal da válvula principal (M).

NOTA

NÃO ligue mais do que uma válvula ao terminal de válvula principal (M).

2. Ligue o fio restante da válvula principal ao terminal comum (C).

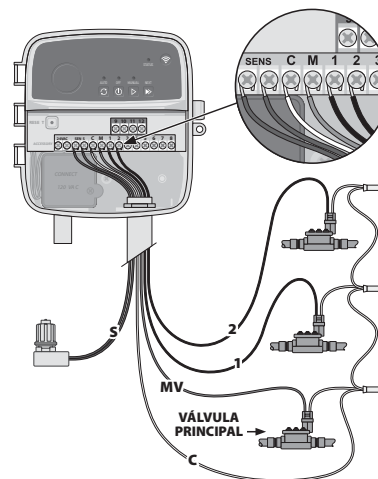

Ligar o relé de arranque da bomba (opcional)

AVISO

NÃO encaminhe os fios do relé de arranque da bomba através da mesma abertura que os fios de alimentação.

NOTA

- Um relé de arranque de bomba liga-se ao controlador da mesma forma que uma válvula principal, mas liga-se de forma diferente na fonte de água.
- Este controlador NÃO fornece energia para uma bomba. Um relé deve ser ligado de acordo com as instruções de instalação do fabricante da bomba.

1. Utilizando um cabo de enterramento direto, ligue um dos fios da válvula principal ao terminal da válvula principal (M).
2. Ligue o fio restante do relé de arranque da bomba ao terminal comum (C).
3. Para evitar possíveis danos na bomba, no caso de os horários de funcionamento serem atribuídos a zonas não utilizadas, ligue um fio auxiliar curto de todos os terminais de zona não utilizados ao terminal de zona em uso mais próximo.
4. Para instalação e operação detalhada do relé de arranque da bomba, consulte as instruções de instalação do fabricante da bomba.

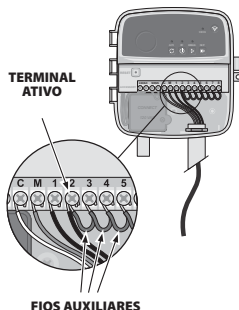

Ligar à alimentação

- O controlador pode ser instalado dentro ou fora de casa (se ligado a uma tomada externa à prova de intempéries).
- O controlador tem um transformador interno que reduz o fornecimento de voltagem de 230 V_~ para 24 V_~. Terá de conectar os fios de alimentação elétrica aos três fios do transformador (tensão, neutro, terra). Consulte a secção "Conectar cablagem fixa" para detalhes de instalação.

AVISO

- O choque elétrico pode causar ferimentos graves ou morte. Assegure-se que a alimentação elétrica é desligada antes de ligar os fios de alimentação.
- NÃO ligue ou aplique energia ao controlador até ter concluído e verificado todas as ligações elétricas.
- Desligue ou desligue a fonte de alimentação externa antes de ligar ou desligar os fios ao controlador.

Programação

Adicionar um novo controlador na aplicação Rain Bird

1. Antes de colocar um novo controlador, verifique o sinal WiFi no local do controlador.
 - Verifique a força mínima do sinal de duas barras no controlador.
 - Coloque o controlador mais próximo do router ou adicione um intensificador de sinal, se necessário.
2. Descarregue a aplicação Rain Bird.



3. Selecione "Adicionar controlador" para iniciar o assistente de configuração.

Definir a data e hora

- Quando o controlador está ligado ao WiFi, este definirá automaticamente a data e a hora de acordo com as definições da rede WiFi local. Em caso de corte de energia, a data e a hora serão predefinidas de acordo com as configurações da rede de WiFi.
- Se uma rede WiFi local não estiver disponível durante a configuração e o controlador estiver ligado à aplicação Rain Bird em modo AP Hotspot, o controlador ficará por defeito com a data e a hora das definições do dispositivo móvel. Em caso de corte de energia, a data e a hora terão de ser definidas manualmente ligando novamente o controlador ao seu dispositivo móvel através do modo AP Hotspot.

Criar um horário de rega

1. **ADICIONAR PROGRAMA(S):** Este controlador é programado utilizando até três programas (A, B e C). Os programas básicos incluem instruções sobre dias de rega, horários de início, dias de rega e durações.

Na aplicação Rain Bird, adicione um novo programa por selecionar + PGM e um programa disponível.

NOTA

- Na primeira vez que se ligar ao controlador, a aplicação móvel da Rain Bird refletirá o programa predefinido atribuído ao controlador. Pode optar por manter, alterar, ou definir um novo programa nessa altura.
- A programação é armazenada em memória não volátil e permanecerá no controlador no caso de uma falha de energia.

2. **DEFINIR HORÁRIO(S) DE INÍCIO DO PROGRAMA:** Este controlador é programado para utilizar até quatro horários de início independentes por programa. O(s) horário(s) de início é a hora do dia em que o programa irá começar. Cada horário de início irá operar cada zona durante a sua duração programada dentro desse programa.

- Na aplicação Rain Bird, adicione um horário de início do programa, selecionando o ícone ⊕.
- Defina a(s) zona(s) e a(s) duração(ões) da rega associada(s) à hora de início, selecionando o ícone ⊕.

NOTA

Os horários de início aplicam-se a todo o programa e não a zonas individuais. Dependendo das necessidades de paisagismo, podem ser atribuídos múltiplos horários de início para esse programa. Uma vez definido o horário de início, o controlador inicia o ciclo de rega com a primeira zona; as outras zonas do programa seguem em sequência.

3. **DEFINIR DIAS DE EXECUÇÃO DO PROGRAMA:** Os dias de execução são os dias específicos da semana em que ocorre a rega.

Na aplicação da Rain Bird, defina a frequência de rega selecionando Ímpares (dias da semana), Pares (dias da semana), Personalizados ou Cíclicos (intervalos específicos).

NOTA

Os dias de rega aplicam-se a todo o programa e não a zonas individuais.

4. **O AJUSTE SAZONAL** altera a duração da rega (em percentagem) para todas as zonas associadas aos horários de funcionamento num programa individual. Isto pode ser ajustado manualmente na aplicação Rain Bird utilizando o controlo de deslize nas definições do programa.

NOTA

- O controlador deve ser ligado a WiFi para fazer ajustes automáticos.
- Um valor de ajustamento de 100% é representativo da irrigação durante a época mais quente média do ano, logo mesmo que esteja a experimentar tempo quente num dia de verão, poderá não ver um ajuste acima dos 100%.

5. **CANCELAMENTO DA REGA:** Na aplicação da Rain Bird, desligue manualmente a rega automática durante um número fixo de dias quando chove, mesmo sem um sensor de chuva.

- Suspenda a rega até 14 dias, selecionando o ícone ☁ nas definições do controlador.
- Deslize a barra para o número de dias desejado para cancelar a rega automática.
- Selecione "Guardar" para guardar a configuração.

NOTA

O número máximo de dias para cancelar a rega é de 14. Após os dias expirarem, a irrigação automática recomeçará de acordo com o horário programado.

Rega manual

NO CONTROLADOR

- Para iniciar a rega manual, prima o botão ▷.
- Por defeito, cada zona funcionará durante 10 minutos; pode optar por manter ou alterar a duração da rega na aplicação Rain Bird.
- A luz LED a piscar dará indicação para que zona está ativa.
- Para avançar para a zona seguinte, prima o botão ►.
- Para parar a rega manual no controlador, prima o botão ⊕.

NA APLICAÇÃO RAIN BIRD

- Para iniciar a rega manual, selecione o ícone ☔ e as preferências de rega manual.
- Para avançar para a zona seguinte, selecione o ícone ▷.
- Para parar a rega manual na aplicação Rain Bird, selecione o ícone ■.

Rega automática

NO CONTROLADOR

NOTA

Ao funcionar em modo automático, cada programa funcionará de acordo com os horários de início, dias de funcionamento, e horários de funcionamento para cada zona em sequência, até que toda a rega programada tenha sido executada.

- Prima ⊕ para iniciar a rega automática de acordo com o(s) programa(s) estipulado(s).
- A luz LED a piscar dará indicação para que zona está ativa.
- Para avançar para as zonas seguintes, prima o botão ►.
- Para parar a rega automática no controlador, prima o botão ⊕.

NA APLICAÇÃO RAIN BIRD

A aplicação Rain Bird oferece a hipótese de alternar entre o estado de rega automática e o estado de desativação.

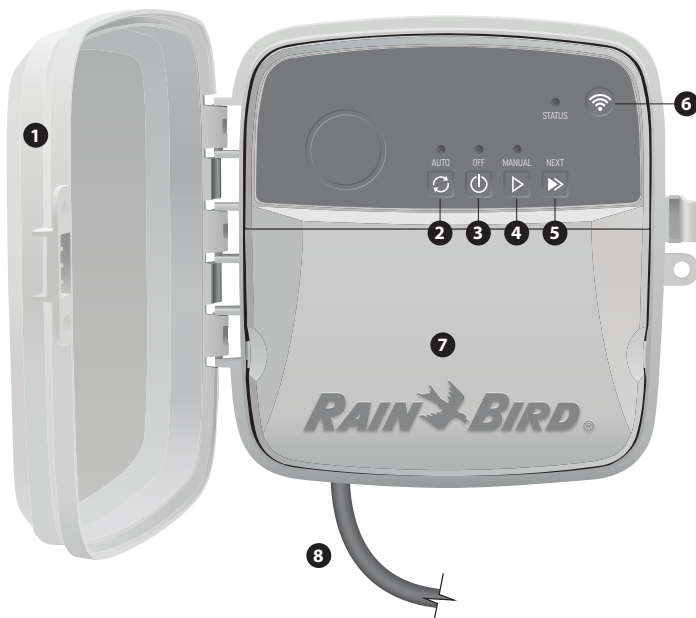

- 1 PORTA DO CONTROLADOR:**
Porta amovível para proteção contra intempéries
- 2 REGA AUTOMÁTICA:**
A rega é feita automaticamente, de acordo com os horários programados
- 3 DESLIGADO:**
Cancele imediatamente todas as atividades de rega ativas e desative a irrigação automática
- 4 REGA MANUAL:**
Comece a regar imediatamente todas as zonas de forma sequencial
- 5 AVANÇAR PARA A ZONA SEGUINTE:**
Avançar para a zona seguinte em sequência
- 6 MODOS DE EMPARELHAMENTO:**
Alterna entre o modo AP Hotspot e o modo de emparelhamento por WiFi
- 7 PORTA DE CABLAGEM:**
Contém a caixa do transformador e o bloco terminal para ligar os fios da zona de válvulas e acessórios opcionais
- 8 CABO DE ALIMENTAÇÃO (PARA O MODELOS RC2-AUS, ARC8-AUS e ARC8-230V):**
Cabo de alimentação CA com 1,8 m

Apoio Técnico

Para ajuda na instalação ou funcionamento do Controlador Inteligente WiFi da Rain Bird, contacte o Apoio Técnico gratuito da Rain Bird: 1-800-RAIN BIRD (800-724-6247) ou visite www.rainbird.com. Para mais informações, incluindo a resolução de problemas, digitalize o código QR:



Estado da luz LED no controlador

Luz LED	AÇÃO
STATUS azul intermitente	Modo de transmissão rápida por pares
STATUS vermelho e verde alternado	Modo de transmissão AP Hotspot
STATUS verde sólido	Modo de transmissão WiFi
STATUS vermelho intermitente	Desligado
AUTO verde sólido	Rega automática ativa
OFF vermelho sólido	Controlador desligado
MANUAL verde intermitente	Rega manual ativa

Informações de segurança

⚠ AVISO

Este aparelho não se destina a ser utilizado por pessoas (incluindo crianças) com capacidade física, sensorial ou mental reduzida, ou com falta de experiência e conhecimentos, a menos que tenham recebido supervisão ou instruções relativas à utilização do aparelho por uma pessoa responsável pela sua segurança. As crianças devem ser supervisionadas para garantir que não brinquem com o aparelho.

Para o modelos RC2-AUS, ARC8-AUS e ARC8-230V, caso o cabo de alimentação esteja danificado, este deve ser substituído pelo fabricante, pelo seu agente de serviço ou por pessoas com qualificações semelhantes, a fim de evitar um perigo.

Devem ser tomadas precauções especiais quando os fios das válvulas estão localizados adjacentes a, ou partilham uma conduta com outros fios, tais como os utilizados para iluminação paisagística ou outros sistemas elétricos.

Separar e isolar cuidadosamente todos os condutores, tendo o cuidado de não danificar o isolamento do fio durante a instalação. Um "curto" (contacto) elétrico entre os fios da válvula e outra fonte de energia pode danificar o controlador e criar risco de incêndio.

⚠ CUIDADO

Este dispositivo deve ser instalado para proporcionar uma distância de separação de pelo menos 20 cm de todas as pessoas e não deve ser co-localizado ou funcionar em conjunto com qualquer outra antena ou transmissor.

NOTA

Alterações ou modificações não expressamente aprovadas pela Rain Bird podem anular a autoridade do utilizador para operar o equipamento.

Utilizar apenas dispositivos acessórios aprovados pela Rain Bird. Os dispositivos não aprovados podem danificar o controlador e anular a garantia.

Todas as ligações elétricas e ligações de cabos devem estar em conformidade com os códigos locais de construção. Alguns códigos locais exigem que apenas um electricista licenciado ou certificado possa instalar energia. Apenas pessoal profissional deve instalar o controlador. Verifique os seus códigos de construção locais para orientação.

ELIMINAÇÃO DE RESÍDUOS ELETRÔNICOS



Este símbolo no produto e/ou nos documentos que acompanham o produto significa que o fim da vida útil do equipamento elétrico e eletrónico (REEE) não deve ser misturado com os resíduos domésticos. Para um tratamento, recuperação e reciclagem adequados, levar este produto a pontos de recolha designados. A eliminação correta deste produto ajudará a poupar recursos e a prevenir quaisquer potenciais efeitos negativos na saúde humana e no ambiente, que de outra forma poderiam resultar de um manuseamento inadequado dos resíduos.

DECLARAÇÃO DE CONFORMIDADE DA UE

O(a) abaixo assinado(a) Rain Bird Corporation declara que o presente tipo de equipamento de rádio RC2-230V e ARC8-230V está em conformidade com a Diretiva 2014/53/UE.

O texto integral da declaração de conformidade está disponível no seguinte endereço de Internet: www.rainbird.com/RegulatoryCompliance

ESPECIFICAÇÕES RF

- Potência máxima de radiofrequência: 19,22 dBm
- Banda de frequência de funcionamento: 2 402 - 2 480 MHz

Este equipamento não tem direito à proteção contra interferência prejudicial e não pode causar interferência em sistemas devidamente autorizados. Para maiores informações, consulte o site da ANATEL www.gov.br/anatel/pt-br.

ESPECIFICAÇÕES

- Desconexão eletrónica em operação
- Impulso classificado da voltagem: 2500 V_v

WiFi Akıllı Denetleyici Kullanım Kılavuzu

Özellik	Açıklama
Maksimum alan	8
Otomatik programlar	3
Program başına başlangıç zamanları	4
Özel çalışma günleri	Evet
Ana valf kontrolü	Evet
Yağmur gecikmesi	Evet
Yağmur/don sensörü kontrolü	Evet
Sezonluk ayar	Evet
Manuel alan çalışması	Evet
Manuel program çalışması	Evet
Tüm alanlar manuel test	Evet
Alan geçişi	Evet
Dahili WiFi	Evet
AP Hotspot	Evet

Kurulum

Mevcut Bir Denetleyiciyi Değiştiriyorsanız

1. Yeni denetleyiciyi kurarken başvurmak için, kablolama ayrıntılarının bir fotoğrafını çekmeniz yararlı olacaktır.
2. Kabloyu AC elektrik prizinden çıkarın ve kabloları denetleyiciden ayırın.

Yeni Denetleyiciyi Takın

1. Montaj yerini ana cihazlardan veya klimalardan en az 4,5 metre uzaklıkta bir duvarda seçin. Bir AC güç çıkışının montaj yerine yakın olduğundan emin olun.

⚠ DİKKAT

Su girişini önlemek için, kontrol cihazını güç kaynağı kablosu çıkış tarafı aşağı bakacak şekilde kurun.

2. Vida başı ile duvar yüzeyi arasında 3,2 mm boşluk bırakarak duvara bir montaj vidası takın (gerekirse birlikte verilen duvar dübellerini kullanın).
3. Kontrol ünitesinin arkasındaki anahtar deliği yuvasını bulun ve montaj vidasına sağlam bir şekilde asın.
4. Denetleyicinin alt kısmındaki kablo yuvası kapağını çıkarın ve açık delikten duvara ikinci bir vida takın (gerekirse birlikte verilen duvar dübellerini kullanın).

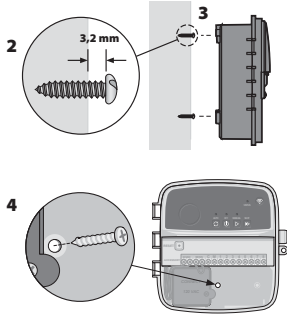

Valf Kablolarını Bağlayın

1. Kablo yuvası kapağı çıkarılmış durumdayken, tüm alan kablolarını denetleyicinin altındaki açıklıktan geçirin.

⚠ DİKKAT

Valf kablolarını, güç kablolarıyla aynı açıklıktan GEÇİRMEYİN.

2. Her valften bir kabloyu kontrolör üzerindeki numaralandırılmış bölge terminallerinden (1-8) birine bağlayın.

UYARI

Aynı alan terminaline (1-8) birden fazla valf BAĞLAMAYIN.

3. Denetleyicideki ortak terminale (C) bir alan ortak kablosu bağlayın.
4. İsteğe bağlı aksesuarların (yağmur veya yağmur/donma sensörü, ana valf, pompa başlatma rölesi) bağlantısı için bu kılavuzdaki uygun bölüme bakın.

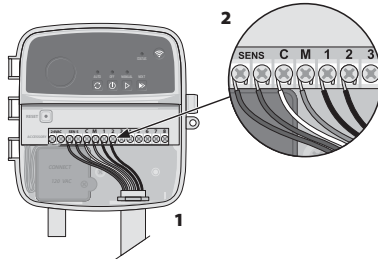

Sabit Kabloları Bağlayın

⚠ DİKKAT

- Kabloları değiştirmeden önce AC gücünün kesildiğinden emin olun.
- Kurulum, bağlantının gerilmesini önleyecek şekilde olmalıdır.
- Ana kaynağa sabit kablolama kullanıldığında, kurulum bir bağlantı kesme cihazı içermelidir.
- Tüm kablo bağlantılarını tamamlayıp kontrol edinceye kadar güç VERMEYİN.
- Tek bir transformatör kullanarak iki veya daha fazla denetleyiciyi birbirine bağlamaya ÇALIŞMAYIN.

1. RC2-AUS, ARC8-AUS ve ARC8-230V MODELİ İÇİN: İstenirse, birlikte verilen güç kablosu çıkarılıp özel bir kablo ile değiştirilebilir.
2. Denetleyicinin alt kısmındaki kablo yuvası kapağını çıkarın.
3. Kablo bölmesinin sol köşesindeki transformatör kutusunu bulun ve kablo bölümü kapağının vidasını çıkarın.
4. RC2-AUS, ARC8-AUS ve ARC8-230V MODELİ İÇİN: AC güç kablosunu ve transformatör kablolarını bağlayan terminal bloğunu sökün. Güç kablosu kablolarını transformatör kutusundan çıkarın.
5. RC2-AUS, ARC8-AUS ve ARC8-230V MODELİ İÇİN: Sıvı geçirmez kablo konektörünü gevşeterek fabrikada takılan güç kablosunu çıkarın.
6. Harici bir güç kaynağından gelen üç kabloyu kablolama bölümüne yönlendirin.
7. Terminal bloğunu kullanarak harici güç kaynağı kablolarını bağlayın ve sıvı geçirmez kablo konektörünü veya bağlantıların gerilim azaltma aracını yeniden sabitleyin.

Güç Kablosu Bağlantıları 230 V_~

- Kahverengi besleme kablosundan (aktif) kahverengi transformatör kablosuna.
- Mavi besleme kablosundan (nötr) mavi transformatör kablosuna.
- Yeşil/Sarı besleme kablosundan (toprak) yeşil/sarı transformatör kablosuna.

Yağmur/Don Sensörünü Bağlayın (isteğe bağlı)

UYARI

- Bir yağmur veya yağmur/don sensörü bağlamadıkça atama kablosunu ÇIKARMAYIN. Aktarma kablosu çıkarılırsa ve bir sensör bağlı değilse denetleyici çalışmayacaktır.
- Rain Bird denetleyicileri yalnızca normalde kapalı olan yağmur sensörleriyle uyumludur.
- Yağmur veya yağmur/don sensörünün gerekli olup olmadığını belirlemek için yerel ve/veya ulusal yönetmelikleri kontrol edin.

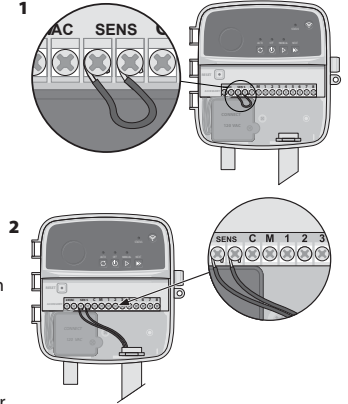

1. Kontrol ünitesindeki SENS terminallerinden sarı atama kablosunu çıkarın.
2. Hem yağmur hem de yağmur/don sensörü kablolarını SENS terminaline bağlayın.
3. Yağmur veya yağmur/don sensörünün ayrıntılı kurulum ve çalıştırılması için sensör üreticisinin kurulum talimatlarına bakın.

Ana Valfi Bağlayın (opsiyonel)

⚠ DİKKAT

Ana valf kablolarını, güç kablolarıyla aynı açıklıktan GEÇİRMEYİN.

1. Doğrudan gömme kablo kullanarak ana valften gelen tellerden birini ana valf terminaline (M) bağlayın.

UYARI

Ana valf terminaline (M) birden fazla valf BAĞLAMAYIN.

2. Ana valften kalan kabloyu ortak terminale (C) bağlayın.

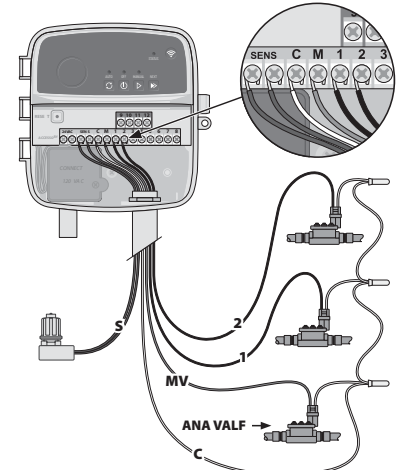

Pompa Başlatma Rölesini Bağlayın (opsiyonel)

⚠ DİKKAT

Pompa çalıştırma rölesi kablolarını, güç kablolarıyla aynı açıklıklardan GEÇİRMİYİN.

UYARI

- Bir pompa başlatma rölesinin denetleyiciye bağlantısı, ana valf bağlantısı ile aynıdır, ancak su kaynağında farklı şekilde bağlanır.
- Bu denetleyici bir pompa için güç SAĞLAMAZ. Pompa üreticisinin kurulum talimatlarına göre bir röle bağlanmalıdır.

1. Doğrudan gömme kablo kullanarak ana vanftan gelen tellerden birini ana valf terminaline (M) bağlayın.
2. Pompa başlatma rölesindeki diğer kabloyu ortak terminale (C) bağlayın.
3. Çalışma sürelerinin kullanılmayan alanlara atanması durumunda olası pompa hasarını önlemek için, kullanılmayan tüm alan terminalerinden, kullanılan en yakın alan terminaline kısa bir atlama kablosu bağlayın.
4. Pompa başlatma rölesinin ayrıntılı kurulumu ve çalıştırılması için pompa üreticisinin kurulum talimatlarına bakın.

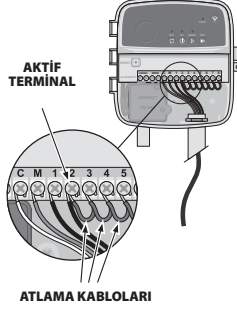

Güç Bağlantısı

- Denetleyici iç veya dış mekanlara kurulabilir (hava koşullarına dayanıklı bir harici prize takılıysa).
- Kontrolör, besleme voltajını 230 V_~'den 24 V_~'ye düşüren dahili bir transformatöre sahiptir. Güç kaynağı kablolarını transformatörün üç kablosuna bağlamanız gerekecektir. (aktif, nötr, toprak). Kurulum detayları için "Sabit Kablo Bağlantısını Yapın" bölümüne bakın.

⚠ DİKKAT

- Elektrik çarpması ciddi yaralanmalara veya ölüme neden olabilir. Güç kablolarını bağlamadan önce güç kaynağının KAPALI olduğundan emin olun.
- Tüm kablo bağlantılarını tamamlayıp kontrol edene kadar denetleyiciyi PRİZE TAKMAYIN veya GÜÇ VERMEYİN.
- Kabloları denetleyiciye bağlamadan veya çıkarmadan önce harici güç kaynağının bağlantısını kesin veya kapatın.

Programlama

Rain Bird Uygulamasına Yeni Bir Denetleme Cihazı Ekleyin

1. Yeni denetleyiciyi monte etmeden önce, denetleyici konumundaki WiFi sinyalinin kontrol edin.
 - Denetleyicideki iki çubuğun minimum sinyal gücünü doğrulayın.
 - Denetleyiciyi yönlendiriciye yakın monte edin veya gerekirse sinyal güçlendirici ekleyin.
2. Rain Bird uygulamasını indirin ve başlatın.



3. Kurulum sihirbazını başlatmak için "Denetleyici Ekle"yi seçin.

Tarih ve Saati Ayarlayın

- Denetleyici WiFi'ye bağlandığında, yerel WiFi ağ ayarlarına göre tarih ve saati otomatik olarak ayarlayacaktır. Elektrik kesintisi durumunda, tarih ve saat varsayılan olarak yerel WiFi ağı ayarlarına göre ayarlanacaktır.
- Kurulumda yerel bir WiFi ağı mevcut değilse ve denetleme cihazı AP Hotspot modunda Rain Bird Uygulamasına bağlıysa, denetleme cihazı mobil cihaz ayarlarındaki varsayılan tarih ve saate göre ayarlama yapar. Elektrik kesintisi durumunda, denetleyiciyi AP Hotspot modu aracılığıyla mobil cihazınıza yeniden bağlayarak tarih ve saatin manuel olarak sıfırlanması gerekecektir.

Sulama Programı Oluşturun

1. **PROGRAM(LAR) EKLE:** Bu denetleyici en fazla üç program (A, B ve C) kullanılarak programlanır. Temel programlar, sulama günleri, başlama saatleri, sulama günleri ve süreleri ile ilgili talimatları içerir.
Rain Bird Uygulamasında + PGM'yi ve mevcut bir programı seçerek yeni bir program ekleyin.

UYARI

- Denetleme cihazına ilk kez bağlandığınızda, Rain Bird Mobil Uygulaması, denetleme cihazına atanan varsayılan programı gösterecektir. Bu aşamada sürdürmeyi, değiştirmeyi veya yeni bir program kurmayı seçebilirsiniz.
- Programlama kalıcı bellekte saklanır ve elektrik kesintisi durumunda denetleyicide kalır.

2. **PROGRAM BAŞLANGIÇ ZAMANINI (ZAMANLARINI) AYARLAYIN:** Bu denetleyici, program başına en fazla dört bağımsız başlangıç zamanı kullanılarak programlanabilir. Başlangıç zamanı(zamanları), programın başlayacağı saattir. Her başlangıç zamanı, her bir alanı o program içinde planlanan süresi boyunca çalıştıracaktır.
 - Rain Bird uygulamasında, ⊕ simgesini seçerek bir program başlangıç zamanı ekleyin.
 - ⊕ simgesini seçerek başlangıç zamanı ile ilişkili alanları ve sulama sürelerini ayarlayın.

UYARI

Başlangıç saatleri, tek tek alanlar için değil, programın tamamı için geçerlidir. Peyzaj ihtiyaçlarına bağlı olarak, bir program için birden fazla başlangıç zamanı atanabilir. Başlangıç zamanı ayarlandıktan sonra, denetleyici ilk alan ile sulama döngüsüne başlar, programdaki diğer alanları sırayla takip eder.

3. **PROGRAM ÇALIŞMA GÜNLERİNİ AYARLAYIN:** Çalışma günleri, sulamanın gerçekleştiği haftanın belirli günleridir.
Rain Bird Uygulamasında, Tek (haftanın günleri), Çift (haftanın günleri), Özel veya Döngüsel (belirli aralıklar) seçeneklerinden birini seçerek sulama sıklığını ayarlayın.

UYARI

Sulama günleri tek tek bölgeler için değil tüm program için geçerlidir.

4. **SEZONLUK AYAR,** tek bir programdaki çalıştırma süreleriyle ilişkili tüm alanlar için sulama süresini (yüzde olarak) değiştirir. Bu, Rain Bird Uygulamasında program ayarlarındaki kaydırıcı kullanılarak manuel olarak ayarlanabilir.

UYARI

- Otomatik ayarlamalar yapmak için denetleyici WiFi'ye bağlı olmalıdır.
- %100'lük bir ayar değeri, yılın ortalama en sıcak zamanındaki sulamayı temsil eder, bu nedenle bir yaz gününde hava sıcak olsa bile %100'ün üzerinde bir ayar göremeyebilirsiniz.

5. **YAĞMUR GECİKMESİ:** Rain Bird uygulamasında, yağmur sensörü olmasa bile yağmur yağdığında sabit sayıda gün için otomatik sulamayı manuel olarak kapatın.
 - Denetleyici ayarlarındaki simgeyi ☁ seçerek sulamayı 14 güne kadar askıya alın.
 - Otomatik sulamayı geciktirmek için çubuğu istediğiniz gün sayısına kaydırın.
 - Ayarı kaydetmek için "Kaydet"i seçin.

UYARI

Sulamanın geciktirilebileceği maksimum gün sayısı 14'tür. Günler sona erdikten sonra, ayarlanan programa göre otomatik sulama yeniden başlayacaktır.

Manuel Sulama

DENETLEYİCİ ÜZERİNDE

- Manuel sulamayı başlatmak için düğmeye basın ▷.
- Varsayılan olarak, her alan 10 dakika çalışacaktır; Rain Bird Uygulamasında sulama süresini korumayı veya değiştirmeyi seçebilirsiniz.
- Yanıp sönen LED, hangi bölgenin aktif olduğunu gösterir.
- Bir sonraki alana geçmek için düğmeye basın ►.
- Denetleyicide manuel sulamayı durdurmak için düğmeye basın ⊖.

RAIN BIRD UYGULAMASINDA

- Manuel sulamayı başlatmak için simgesini ⊕ seçin ve manuel sulama tercihlerini seçin.
- Bir sonraki alana geçmek için simgesini seçin ▷.
- Rain Bird Uygulamasında manuel sulamayı durdurmak için ■ simgesini seçin.

Otomatik Sulama

DENETLEYİCİ ÜZERİNDE

UYARI

Otomatik moda çalışırken, her program, programlanan tüm sulamalar çalıştırılana kadar sırayla her alan için başlangıç zamanlarına, çalışma günlerine ve çalışma sürelerine göre çalışacaktır.

- Planlanan program(lar)a göre otomatik sulamayı başlatmak için ⊕ simgesine basın.
- Yanıp sönen LED, hangi bölgenin aktif olduğunu gösterir.
- Alanlara geçmek için düğmeye basın ►.
- Denetleyicide otomatik sulamayı durdurmak için düğmeye basın ⊖.

RAIN BIRD UYGULAMASINDA

Rain Bird Uygulaması, otomatik sulama ve kapalı durum arasında geçiş yapmak için bir seçenek sunar.

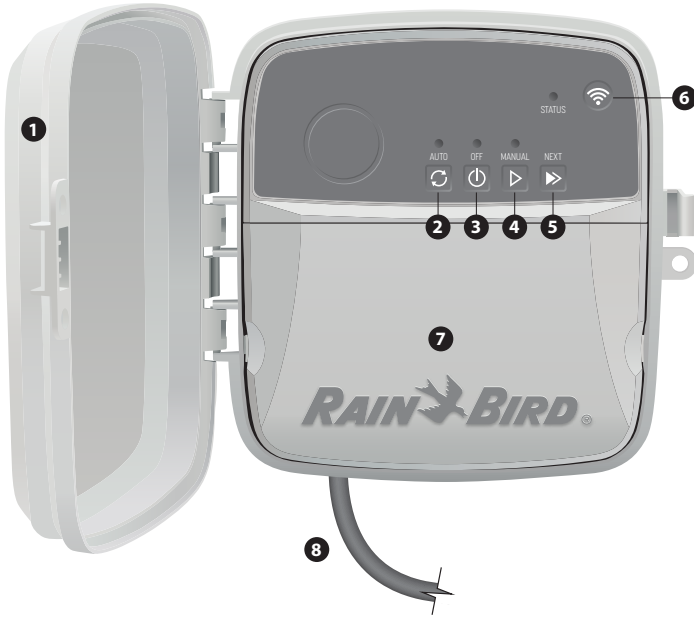

- 1 DENETLEYİCİ KAPISI:**
Kötü hava koşullarına karşı koruma için çıkarılabilir kapı
- 2 OTOMATİK SULAMA:**
Sulama, ayarlanan programlara göre otomatik olarak gerçekleşir
- 3 KAPALI:**
Tüm etkin sulamayı hemen iptal edin ve otomatik sulamayı devre dışı bırakın
- 4 MANUEL SULAMA:**
Sırayla tüm alanlar için hemen sulamaya başlayın
- 5 BİR SONRAKİ ALANA GEÇİN:**
Sırayla bir sonraki alana geçin
- 6 EŞLEŞTİRME MODLARI:**
AP Hotspot ve WiFi eşleştirme modları arasında geçiş yapar
- 7 KABLO BÖLGESİ:**
Valf alanı kablolarını ve isteğe bağlı aksesuarları bağlamak için transformatör kutusunu ve terminal bloğunu içerir
- 8 GÜÇ KABLOSU (RC2-AUS, ARC8-AUS ve ARC8-230V MODELİ İÇİN):**
1,8 m AC güç kablosu

Denetleyicideki LED Durumu

LED	EYLEM
STATUS Yanıp sönen mavi	Hızlı Eşleştirme yayın modu
STATUS dönüşümlü kırmızı ve yeşil	AP Hotspot yayın modu
STATUS düz yeşil	WiFi yayın modu
STATUS Yanıp sönen kırmızı	Bağlı değil
AUTO düz yeşil	Otomatik sulama aktif
OFF düz kırmızı	Denetleyici kapalı
MANUEL Yanıp sönen yeşil	Manuel sulama aktif

Güvenlik Talimatı

⚠ DİKKAT

Bu cihaz, güvenliklerinden sorumlu bir kişi tarafından cihazın kullanımıyla ilgili gözetim sağlanmadıkça veya yönlendirilmedikçe, fiziksel, duyuusal veya zihinsel kapasitesi yetersiz veya deneyim ve bilgi eksikliği olan kişiler (çocuklar dahil) tarafından kullanılmak üzere tasarlanmamıştır. Çocuklar, cihazla oynamadıklarından emin olmak için gözetim altında tutulmalıdır.

RC2-AUS, ARC8-AUS ve ARC8-230V modellerinde, besleme kablosu hasar görürse, bir tehlikeli önlem için üretici, servis temsilcisi veya benzeri vasıflı kişiler tarafından değiştirilmelidir.

Valf kabloları, peyzaj aydınlatması veya diğer elektrik sistemleri için kullanılanlar gibi diğer kabloların yanına yerleştirildiğinde veya bir boruyu diğer kablolarla paylaştığında özel önlemler alınmalıdır.

Kurulum sırasında kablo yalıtımına zarar vermemeye dikkat ederek tüm iletkenleri dikkatlice ayırın ve yalıtın. Valf kabloları ile başka bir güç kaynağı arasındaki elektriksel temas "kısa devre", denetleyiciye zarar verebilir ve yangın tehlikesi oluşturabilir.

⚠ UYARI

Bu cihaz, tüm kişilerden en az 20 cm'lik bir ayırma mesafesi sağlayacak şekilde kurulmalı ve başka bir anten veya verici ile birlikte yerleştirilmemeli veya çalıştırılmamalıdır.

UYARI

Rain Bird tarafından açıkça onaylanmayan değişiklikler veya modifikasyonlar, kullanıcının ekipmanı çalıştırma yetkisini geçersiz kılabilir.

Yalnızca Rain Bird onaylı aksesuar cihazlarını kullanın. Onaylanmayan cihazlar denetleyiciye zarar verebilir ve garantiyi geçersiz kılabilir.

Tüm elektrik bağlantıları ve kabloların çalışmaları yerel bina yönetmeliklerine uygun olmalıdır. Bazı yerel yönetmelikler, gücü yalnızca lisanslı veya sertifikalı bir elektrikçinin kurmasını şart koşar. Denetleyiciyi yalnızca profesyonel personel kurmalıdır. Rehberlik için yerel bina yönetmeliğinizi inceleyin.

ELEKTRONİK CİHAZLARIN ATILMASI

Ürün ve/veya beraberindeki belgeler üzerindeki bu sembol, kullanılmış elektrikli ve elektronik ekipmanın (WEEE) genel evsel atıklardan ayrı tutulması gerektiği anlamına gelir. Uygun işleme, geri kazanım ve geri dönüşüm için lütfen bu ürünü bu iş için belirlenmiş toplama noktalarına götürün. Bu ürünün doğru şekilde atılması, kaynakların korunmasına yardımcı olacak ve uygun olmayan atık işlemeden kaynaklanabilecek insan sağlığı ve çevre üzerindeki olası olumsuz etkilerin önlenmesine yardımcı olacaktır.

AB UYGUNLUK BEYANI

Rain Bird Corporation, RC2-230V ve ARC8-230V tipi telsiz ekipmanlarının 2014/53/EU Yönergesi ile uyumlu olduğunu beyan eder.

AB uygunluk beyanının tam metnine aşağıdaki internet adresinden ulaşılabilir:
www.rainbird.com/RegulatoryCompliance.

RF ÖZELLİKLERİ

- Maksimum radyo frekansı gücü: 19,22 dBm
- Çalışma frekans bandı: 2 402 - 2 480 MHz

ÖZELLİKLER

- Çalışma sırasında elektronik bağlantı kesilmesi
- Anma darbe gerilimi: 2500V~

Teknik Destek

Rain Bird WiFi Akıllı Denetleyiciyi kurma veya çalıştırma konusunda yardım almak için lütfen aşağıdaki numaradan Rain Bird ücretsiz Teknik Desteği arayın: 1-800-RAIN BIRD (800-724-6247) ya da www.rainbird.com web adresini sitesini ziyaret edin. Sorun giderme dahil daha fazla bilgi için QR kodunu tarayın:



WiFi智能控制器用户手册

功能	描述
最大范围	8
自动方案	3
不同方案的启动时间	4
自定义运行日	是
主阀门控制	是
推迟灌溉	是
灌溉/冷冻传感控制	是
季节性调整	是
手动范围运行	是
手动方案运行	是
手动测试所有区域	是
推进区域	是
内置WiFi	是
AP热点	是

安装

替换旧控制器

1. 请拍摄一张当前控制器的布线图，可在安装新控制器时用作参考。
2. 从交流电源插座拔下电源线，并断开控制器上的电线。

安装新控制器

1. 安装位置应选择在与大型电器或空调至少4.5米的墙上。请确保安装位置附近有交流电源插座。

警告

在安装控制器时，电源线出口应朝向下方，以免进水。

2. 将安装螺钉打入墙壁，在螺钉头和墙面之间留出3.2毫米的空隙（必要时应使用随附提供的墙锚）。
3. 找到控制器背面的锁槽槽，并将其牢固地挂在安装螺钉上。
4. 拆下控制器下方的线槽板盖，并通过开孔将第二颗螺钉打入墙内（必要时应使用随附提供的墙锚）。

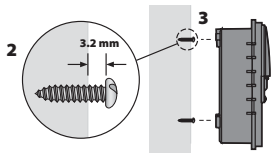

连接阀门布线

1. 在拆下线槽板盖后，将所有被覆线穿过控制器底部的开口。

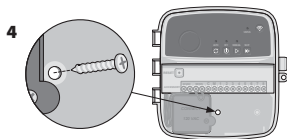

警告

切勿将阀门线穿过与电源导线相同的开口。

2. 从每个阀门连接一条线到控制器上的每个编号区域端口(1 - 8)。

注意

切勿将多个阀门连接到同一区域端口(1 - 8)。

3. 将一条公用被覆线连接到控制器上的公用端口(C)。

4. 其他可选配件的连接（灌溉或灌溉/冷冻传感器、主阀门、泵启动继电器），请参阅本手册中的相应章节。

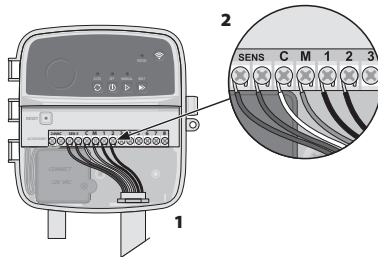

连接固定线路

警告

- 更换线路前，确认已切断交流电源。
- 在安装时，必须确保连接线不是绷紧的。
- 在使用固定接线连接主电源时，必须安装一个断开装置。
- 在完成所有接线的连接并确认无误之前，切勿接通电源。
- 切勿使用一个变压器将两个或以上的控制器连接在一起。

1. 对于RC2-AUS, ARC8-AUS和ARC8-230V型号：如果需要，可使用定制线路替换随附电源线。
2. 拆下控制器底部的线槽板盖。
3. 将变压器盒放在线槽板的左下角，拧开布线舱盖。
4. 对于RC2-AUS, ARC8-AUS和ARC8-230V型号：拧开连接交流电源线和变压器线的接线板。拆下变压器盒中的电源线。
5. 对于RC2-AUS, ARC8-AUS和ARC8-230V型号：松开液体紧固电线接头，拆下原装的电源线。
6. 从外部电源引三条线到布线舱。
7. 使用接线板连接外部电源线，重新拧紧液体紧固电线接头或其他应力消除连接件。

电源线连接 230 V_~

- 将棕色电源线（火线）接到变压器的棕线。
- 将蓝色电源线（零线）接到变压器的蓝线。
- 将绿色/黄色电源线（地线）接到变压器的绿线/黄线。

连接灌溉/冷冻传感器（可选）

注意

- 除非连接到灌溉或灌溉/冷冻传感器，否则切勿拆下跨接线。如果拆下跨接线，但并未连接到传感器，则控制器不会工作。
- Rain Bird控制器只与通常关闭的灌溉传感器兼容。
- 查询您所在地和/或州的法律法规，以确定是否需要安装灌溉或灌溉/冷冻传感器。

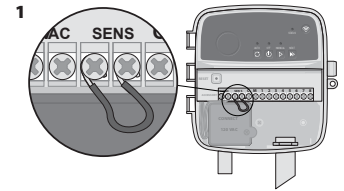

1. 拆下控制器SENS端口上的黄色跨接线。
2. 将灌溉或灌溉/冷冻传感器线接到SENS端口上。
3. 有关灌溉或灌溉/冷冻传感器的详细安装和操作流程，请参阅传感器制造商的安装说明。

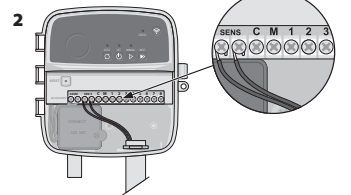

连接主阀门（可选）

警告

切勿将阀门线穿过与电源导线相同的开口。

1. 使用直埋电缆，从主阀门连接一条线到主阀门端口(M)上。

注意

切勿将多个阀门连接到主阀门端口(M)上。

2. 将其余电线从主阀门连接到公共端口(C)。

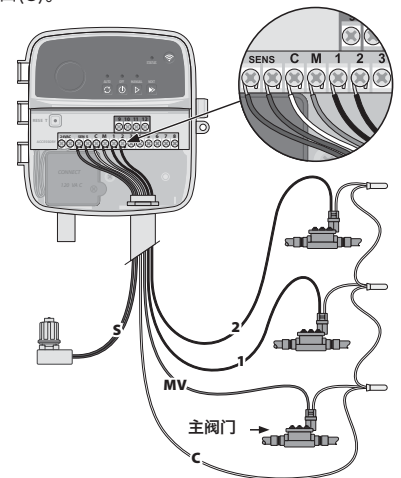

连接泵启动继电器（可选）

警告

切勿将泵启动继电器线穿过与电源导线相同的开口。

注意

- 将泵启动继电器连接到控制器的方式与主阀门连接到控制器的方式相同，但在水源处的连接方式不同。
- 该控制器不会为泵提供电源。继电器必须按照泵制造商的安装说明进行布线。

1. 使用埋地电缆，从主阀门连接一条线到主阀门端口(M)上。
2. 将其余电线从泵启动继电器连接到公共端口(C)。
3. 为避免在将运行时间分配到未使用区域时造成的泵损坏，请从所有未使用区域的端口向最近的正在使用区域的端口连接一根短的跨接线。
4. 有关泵启动继电器的详细安装和操作流程，请参阅泵制造商的安装说明。

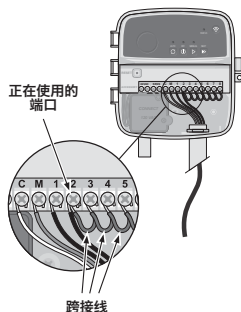

连接电源

- 控制器可以安装在室内或室外（需要使用防风雨插座）。
- 控制器内置了一个变压器，可以将电源电压从230 V_n降低至24 V_n。您需要将电源线连接到变压器的三条电线上（火线、零线、地线）。详细安装流程请参阅“连接固定线路”一节。

警告

- 电击可能导致重伤或死亡。在连接电源线前，务必确认电源已关闭。
- 在完成所有接线的连接并确认无误之前，切勿插入插头或接通控制器电源。
- 在连接或断开控制器的电源线之前，务必先断开或关闭外部电源。

程序设置

向Rain Bird应用程序中添加新的控制器

1. 在安装新的控制器前，请检查控制器所在位置的WiFi信号。
 - 确认控制器的最小信号强度为至少两格。
 - 将控制器安装在路由器附近，或在必要时加装信号增强器。
2. 下载并启动Rain Bird应用程序。



3. 选择“添加控制器”以启动设置向导。

设置日期和时间

- 当控制器连接到WiFi时，会根据本地WiFi网络设置自动设置日期和时间。在断电时，将根据本地WiFi网络设置自动设置日期和时间。
- 如果在设置时本地WiFi网络不可用，控制器将以AP热点模式连接到Rain Bird应用程序，并默认设置为该移动设备的日期和时间。在断电的情况下，需要通过AP热点模式将控制器重新连接到您的移动设备，手动重置日期和时间。

制定灌溉时间表

1. **添加方案：**控制器可制定最多三个方案（A、B和C）。基本方案包括关于灌溉日、开始灌溉时间、灌溉天数和持续时间的说明。
在Rain Bird应用程序中，要添加一个新的方案，请选择“+ PGM”和一个可用方案。

注意

- 在您第一次连接到控制器时，Rain Bird移动应用程序将显示控制器的默认方案。您可以选择保留、更改或重新设定一个方案。
- 此类方案将存储在非易失性存储器中，并在断电时保留在控制器中。

2. **设置方案的开始时间：**控制器中的每个方案可制定最多四个独立的开始时间。开始时间是方案在一天中开始运行的时间。在每个开始时间，控制器将根据方案安排的持续时间在各个区域运行。

- 在Rain Bird应用程序中选择 ⊕ 图标来添加一个方案开始时间。
- 通过选择 ⊕ 图标，设置与开始时间相关的灌溉区域和持续时间。

注意

开始时间适用于整个方案，而非个别区域。根据景观需求，可以为该方案分配多个开始时间。在设定启动时间后，控制器将从第一个区域开始灌溉循环，随后依次灌溉方案中的其他区域。

3. **设置方案运行日：**运行日指的一周中运行灌溉的具体日期。

在Rain Bird应用程序中，您可选择“（一周中的）单数（日）”、“（一周中的）双数（日）”或“自定义或循环（特定间隔）”来设置灌溉频率。

注意

灌溉日适用于整个方案，而非个别区域。

4. **“季节性调整”**可变更某个方案中所有与运行时间相关的区域的灌溉持续时间（按百分比）。这可以在Rain Bird应用程序的方案设置中进行手动调整。

注意

- 控制器必须连接到WiFi才能进行自动调整。
- 调整值中的100%代表了一年平均气温最高时期的灌溉，所以即使夏日天气炎热，您可能也不会看到高于100%的调整值。

5. **推迟灌溉：**在Rain Bird应用程序中，即使没有降雨传感器，也可以在下雨时手动关闭一定天数的自动灌溉功能。

- 您可以通过选择控制器设置中的相应图标 ☁️，暂停灌溉最多14天。
- 调整滑块到所需的天数，即可推迟自动灌溉。
- 选择“保存”以保存设置。

注意

推迟灌溉的最大天数为14天。在推迟天数结束后，自动灌溉将按照既定方案再次开始。

通过控制器

手动灌溉

- 按下按钮，即可开始手动灌溉 ▷。
- 在默认设置下，将在每个区域灌溉10分钟；您也可以在Rain Bird应用程序中选择保留或更改灌溉时间。
- 闪烁的LED灯将提示当前正在灌溉哪个区域。
- 要推进到下个区域，请按下按钮 ▶。
- 要停止控制器上的手动灌溉，请按下按钮 ◯。

在RAIN BIRD应用程序中

- 要开始手动灌溉，请选择图标 ◯ 并选择手动灌溉偏好。
- 要推进到下个区域，请选择图标 ▶。
- 要停止Rain Bird应用程序上的手动灌溉，请选择 ■ 图标。

通过控制器

手动灌溉

注意

注意：在自动模式下运行时，每个方案将根据其开始时间、运行日和运行时间按顺序灌溉每个区域，直到所有预定的灌溉都已完成。

- 按 ◯，开始按照预定方案自动灌溉。
- 闪烁的LED灯将提示当前正在灌溉哪个区域。
- 要推进区域，请按下按钮 ▶。
- 要停止控制器上的自动灌溉，请按下按钮 ◯。

在RAIN BIRD应用程序中

Rain Bird应用程序提供了一个“自动灌溉”与“关闭状态”的切换按钮。



- 1 控制器盖:**
防止恶劣天气的可拆卸控制器盖
- 2 自动灌溉:**
根据排定方案自动灌溉
- 3 关闭:**
立即取消所有主动灌溉并禁用自动灌溉
- 4 手动灌溉:**
立即按顺序灌溉所有区域
- 5 推进到下个区域:**
按顺序推进到下个区域
- 6 配对模式:**
在AP热点和WiFi配对模式之间切换
- 7 布线板:**
包含变压器盒和连接阀门区域电线和可选附件的接线盒
- 8 电源线 (RC2-AUS, ARC8-AUS和ARC8-230V型号) :**
1.8米交流电源线

技术支持

欲获得安装或操作Rain Bird WiFi智能控制器的帮助, 请致电Rain Bird免费技术支持: 1-800-RAIN BIRD (800-724-6247), 或浏览网站: www.rainbird.com
欲获得更多信息, 包括排除故障, 请扫描二维码:



控制器LED灯状态

LED灯	行动
STATUS 蓝灯闪烁	快速配对广播模式
STATUS 红绿灯交替	AP热点广播模式
STATUS 绿灯常亮	WiFi广播模式
STATUS 红灯闪烁	无连接
AUTO 绿灯常亮	自动灌溉激活
OFF 红灯常亮	控制器关闭
MANUAL 绿灯闪烁	手动灌溉激活

安全说明

警告

本设备不适合身体、感官或智力能力不足或缺乏经验和知识的人士(包括儿童)使用, 除非获得其安全监护人关于使用本设备的监督或指导。安全监护人应负责照管儿童不随意摆弄本设备。

对于RC2-AUS、ARC8-AUS和ARC8-230V型号, 如果电源线损坏, 必须由制造商、其服务代理或具有类似资质的人员进行更换, 以避免危险。

当阀门电线与其他电线(例如用于景观照明或其他电气系统的电线)相邻或共用套管时, 必须采取特殊防护措施。

在安装过程中, 应小心隔离和绝缘所有导体, 以免损坏导线绝缘。阀门电线和其他电源之间发生“短路”(接触)可能损坏控制器并造成火灾危险。

提醒

本设备必须与人体保持至少20厘米的距离, 且不能与任何其他天线或发射机安装在同一位置或协同运行。

注意

未经Rain Bird明确批准的更换或改动可能会使用户操作设备的权限失效。

请仅使用Rain Bird批准的附件。未经批准的设备可能会损坏控制器并使保修失效。

所有电气连接和线路运行都必须符合当地建筑法规。一些地方法规要求, 只有持执照或有相应资质的电工才能安装电源。请由专业技术人员安装控制器。请查阅您所在地的建筑规范指南。

技术参数

- 运行中断开电路连接
- 额定冲击电压: 2500V~

有害物质

零件名称	铅	汞	镉	六价铬	多溴联苯	多溴联苯醚
塑料外壳	o	o	o	o	o	o
电路板	x	o	o	o	o	o
变压器	o	o	o	o	o	o

o: 表示该有毒有害物质在该部件所有均质材料中的含量在SJ/T11363-2006标准规定的限量要求以下,

x: 表示该有毒有害物质至少在该部件某一均质材料中的含量超出SJ/T11363-2006标准规定的限量要求,

(企业可在此处,根据实际情况对上表中打“x”的技术原因进行进一步说明)

توصيل الأسلاك الثابتة

تحذير

- تأكد من فصل التيار المتردد قبل استبدال الأسلاك.
- يجب ألا يجعل التركيب التوصيل مشدوداً.
- عند استخدام أسلاك ثابتة إلى المصدر الرئيسي، فإن التركيب يجب أن يتضمن جهاز فصل.
- لا تقم بتشغيل الطاقة إلا بعد إكمال جميع توصيلات الأسلاك والتحقق منها.
- لا تقم بمحاولة ربط وحدتي تحكم أو أكثر معاً باستخدام مُحوّل واحد.

1. بالنسبة إلى الطراز AUS-RC2، AUS-ARCA، وAUS-ARCA-V-230: يمكن أن تتم إزالة سلك الطاقة المُقدّم واستبداله بسلك مُخصّص، في حالة الرغبة في ذلك.
2. أزل غطاء حجرة الأسلاك الموجود على الجزء السفلي من وحدة التحكم.
3. حدّد موقع صندوق المُحوّل في الجانب الأيسر من حجرة الأسلاك، وقم بفك غطاء حجرة الأسلاك.
4. بالنسبة إلى الطراز AUS-RC2، AUS-ARCA، وAUS-ARCA-V-230: قم بفك مجموعة الأطراف التي تصل بين سلك التيار المتردد وأسلاك المُحوّل. أزل أسلاك الطاقة من صندوق المُحوّل.
5. بالنسبة إلى الطراز AUS-RC2، AUS-ARCA، وAUS-ARCA-V-230: أزل سلك الطاقة المُثبت في المصنع من خلال فك موصل إحكام ربط خرطوم السائل.
6. قم بتوجيه الأسلاك الثلاثة من مصدر التيار الخارجي إلى داخل حجرة الأسلاك.
7. قم بتوصيل أسلاك مصدر التيار الخارجي باستخدام مجموعة الأطراف، وأعد إحكام موصل إحكام ربط خرطوم السائل أو إحدى وسائل تخفيف الجهد على الوصلات.

توصيلات أسلاك الطاقة 230 فولت

- سلك المصدر البني (المكهرب) إلى سلك المُحوّل البني.
- سلك المصدر الأزرق (المحايد) إلى سلك المُحوّل الأزرق.
- سلك المصدر الأخضر/أصفر (الأرضي) إلى سلك المُحوّل الأخضر/أصفر.

توصيل مستشعر المطر/التجمد (اختياري)

ملاحظة

- لا تقم بإزالة سلك التشغيل من مصدر خارجي ما لم تقم بتوصيل مستشعر مطر أو مستشعر مطر/تجمد. لن تعمل وحدة التحكم في حالة إزالة سلك التشغيل من مصدر خارجي، وعدم توصيل مستشعر.

- لا تكون وحدات التحكم من إنتاج Rain Bird متوافقة إلا مع مستشعرات المطر المغلقة عادة.

- تحقق من اللوائح التنظيمية المحلية و/أو الخاصة بالدولة لتحديد ما إذا كان مستشعر المطر أو مستشعر المطر/التجمد مطلوباً أم لا.

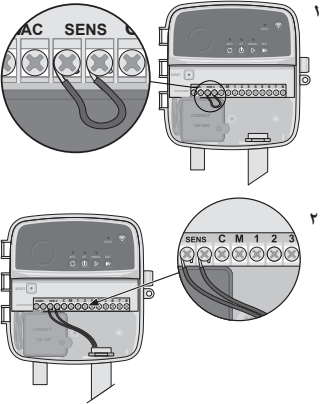

1. أزل سلك التشغيل من مصدر خارجي باللون الأصفر من أطراف المستشعرات (SENS) الموجودة على وحدة التحكم.

2. قم بتوصيل كل من سلكي مستشعر المطر أو مستشعر المطر/التجمد بأطراف المستشعرات (SENS).

3. لتعرّف على كيفية التركيب والتشغيل الخاص بمستشعر المطر أو مستشعر المطر/التجمد بشكل تفصيلي، راجع تعليمات تركيب المستشعر الصادرة عن الجهة المصنّعة.

توصيل صمام رئيسي (اختياري)

تحذير

- لا تقم بتوجيه أسلاك الصمام الرئيسي من خلال الفتحة ذاتها مثل أسلاك الطاقة.

1. قم بتوصيل أحد السلكين من الصمام الرئيسي بطرف الصمام الرئيسي (M)، باستخدام كابل مدفون بشكل مباشر.

ملاحظة

- لا تقم بتوصيل أكثر من صمام واحد بطرف الصمام الرئيسي (M).

2. قم بتوصيل السلك المتبقي من الصمام الرئيسي بالطرف المشترك (C).

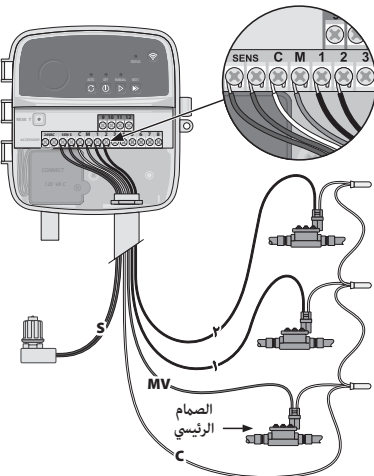

دليل مستخدم وحدة التحكم الذي من خلال الشبكة اللاسلكية

الميزة	الوصف
الحد الأقصى للمناطق	٨
البرامج التلقائية	٣
أوقات البدء لكل برنامج	٤
أيام التشغيل المخصصة	نعم
التحكم في الصمام الرئيسي	نعم
تأجيل بسبب المطر	نعم
التحكم في مستشعر المطر/التجمد	نعم
الضبط الموسمي	نعم
تشغيل منطقة يدوياً	نعم
تشغيل برنامج يدوياً	نعم
اختيار يدوي لجميع المناطق	نعم
الانتقال إلى منطقة	نعم
شبكة لاسلكية مدمجة	نعم
نقطة الاتصال الخاصة بنقطة الوصول	نعم

التركيب

إذا كنت تستبدل وحدة تحكم قائمة

1. التقط صورة لتفاصيل توصيل الأسلاك، والتي ستكون مفيدة للرجوع إليها عند تركيب وحدة التحكم الجديدة.
2. افصل السلك عن مأخذ التيار المتردد، ثم افصل الأسلاك عن وحدة التحكم.

تركيب وحدة التحكم الجديدة

1. اختر موقع تركيب على الحائط يبعد حوالي ٤,٥ أمتار عن الأجهزة المنزلية الرئيسية وأجهزة تكييف الهواء، وتأكد من وجود مأخذ التيار المتردد على مقربة من موقع التركيب.

تحذير

- قم بتركيب وحدة التحكم مع توجيه جانب مخرج سلك مصدر الطاقة إلى أسفل لتجنّب دخول الماء إليه.

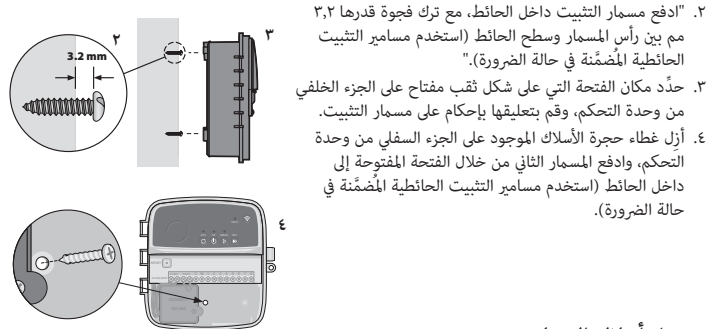

2. "ادفع مسامير التثبيت داخل الحائط، مع ترك فجوة قدرها ٣,٢ مم بين رأس المسامير وسطح الحائط (استخدم مسامير التثبيت الحائطية المضمّنة في حالة الضرورة)."

3. حدّد مكان الفتحة التي على شكل ثقب مفتاح على الجزء الخلفي من وحدة التحكم، وقم بتعليقها بإحكام على مسامير التثبيت.

4. أزل غطاء حجرة الأسلاك الموجود على الجزء السفلي من وحدة التحكم، وادفع المسامير الثاني من خلال الفتحة المفتوحة إلى داخل الحائط (استخدم مسامير التثبيت الحائطية المضمّنة في حالة الضرورة).

توصيل أسلاك الصمام

1. مع إزالة غطاء حجرة الأسلاك، قم بتوجيه جميع أسلاك الحقل من خلال الفتحة الموجودة في الجزء السفلي من وحدة التحكم.

تحذير

- ولا تقم بتوجيه أسلاك الصمامات من خلال الفتحة ذاتها مثل أسلاك الطاقة.

2. قم بتوصيل سلك واحد من كل صمام إلى أحد أطراف المناطق المُرقّمة (A-1) الموجودة على وحدة التحكم.

ملاحظة

- لا تقم بتوصيل أكثر من صمام واحد بطرف المنطقة ذاتها (A-1).

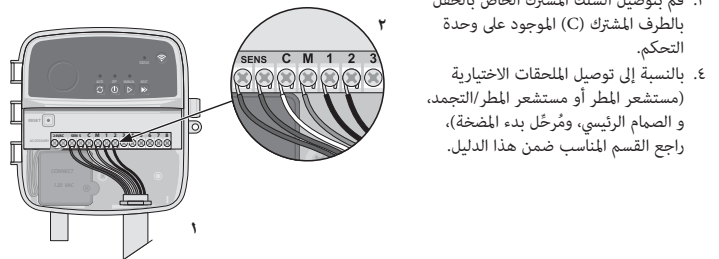

3. قم بتوصيل السلك المشترك الخاص بالحقل بالطرف المشترك (C) الموجود على وحدة التحكم.

4. بالنسبة إلى توصيل الملحقات الاختيارية (مستشعر المطر أو مستشعر المطر/التجمد، و الصمام الرئيسي، وفرّخل بدء المضخة)، راجع القسم المناسب ضمن هذا الدليل.

توصيل مُرَّحِّل بدء المضخة (اختياري)

تحذير

لا تقم بتوجيه أسلاك مُرَّحِّل بدء المضخة من خلال الفتحات ذاتها مثل أسلاك الطاقة.

ملاحظة

- يتم توصيل مُرَّحِّل بدء المضخة بوحدة التحكم بالطريقة ذاتها التي يتم بها توصيل الصمام الرئيسي، ولكن يتم توصيله بشكل مختلف عند مصدر المياه.
- لا تقم وحدة التحكم هذه بتزويد المضخة بالطاقة، ويجب أن يتم توصيل أسلاك المُرَّحِّل وفقاً لتعليمات التركيب الخاصة بالجهة المُصنِّعة.

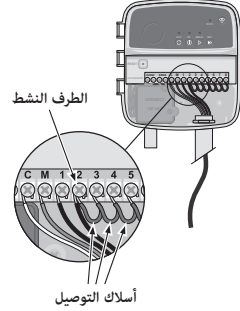

1. قم بتوصيل أحد السلكتين من الصمام الرئيسي بطرف الصمام الرئيسي (M)، باستخدام كابل مدفون بشكل مباشر.
2. قم بتوصيل السلك المتبقي من مُرَّحِّل بدء المضخة بالطرف المشترك (C).
3. لتجنب التلف المحتمل للمضخة في حالة تعيين أوقات التشغيل لمناطق غير مستخدمة، قم بتوصيل سلك توصيل قصير من جميع أطراف المناطق غير المستخدمة بطرف أقرب منطقة مستخدمة.
4. لتعرف على كيفية التركيب والتشغيل الخاص بِمُرَّحِّل بدء المضخة بشكل تفصيلي، راجع تعليمات تركيب المضخة الصادرة عن الجهة المُصنِّعة.

توصيل الطاقة

- يمكن أن يتم تركيب وحدة التحكم في الأماكن المغلقة أو المفتوحة (إذا تم توصيلها بمأخذ تيار خارجي مقاوم للعوامل الجوية).
- تحتوي وحدة التحكم على مُحوِّل داخلي يعمل على تخفيض جهد مصدر التيار من ٢٣٠ فولت ٧ إلى ٢٤ فولت ٧. ستحتاج إلى توصيل أسلاك مصدر الطاقة بالأسلاك الثلاثة الخاصة بالمُحوِّل. (المكهرب، والتعادل، والأرضي). راجع القسم "توصيل الأسلاك الثابتة" للحصول على تفاصيل التوصيل.

تحذير

- يمكن أن تسبب الصدمة الكهربائية في إحداث إصابة بالغة أو الوفاة. تأكد من إيقاف تشغيل مصدر الطاقة قبل توصيل أسلاك الطاقة.
- لا تقم بتوصيل الطاقة إلى وحدة التحكم أو تشغيلها إلا بعد إكمال جميع توصيلات الأسلاك والتحقق منها.
- أفضل مصدر التيار الخارجي أو قم بإيقاف تشغيله قبل توصيل الأسلاك بوحدة التحكم أو فصلها عنها.

البرمجة

إضافة وحدة تحكم جديدة إلى تطبيق Rain Bird

1. قبل تركيب وحدة تحكم جديدة، تحقق من إشارة الشبكة اللاسلكية (WiFi) في الموقع الخاص بوحدة التحكم.
- تأكد من أن قوة الإشارة تبلغ شريطين بحد أدنى في الموقع الخاص بوحدة التحكم.
- قم بتركيب وحدة التحكم أقرب ما يكون إلى جهاز التوجيه أو أضف جهاز تقوية إشارة عند الحاجة.
2. نزل تطبيق Rain Bird، وقم بتشغيله.



3. حدِّد "Add Controller" (إضافة وحدة تحكم) لبدء معالج الإعداد.

ضبط التاريخ والوقت

- عند توصيل وحدة التحكم بشبكة لاسلكية، فإنها ستقوم بضبط التاريخ والوقت تلقائياً وفقاً لإعدادات الشبكة اللاسلكية المحلية. وفي حالة انقطاع التيار، فإن التاريخ والوقت سيتم ضبطهما على إعدادات الشبكة اللاسلكية المحلية بشكل افتراضي.
- إذا لم تكن هناك شبكة لاسلكية محلية متاحة وقت الإعداد وتم توصيل وحدة التحكم بتطبيق Rain Bird في الوضع AP Hotspot (نقطة الاتصال الخاصة بنقطة الوصول)، فإن وحدة التحكم سيتم ضبطها بشكل افتراضي على التاريخ والوقت الموجودين في إعدادات جهاز الهاتف المحمول. وفي حالة انقطاع التيار، فإن التاريخ والوقت سيحتاجان إلى إعادة الضبط من خلال إعادة توصيل وحدة التحكم بجهاز الهاتف المحمول الخاص بك عبر الوضع AP Hotspot.

إنشاء جدول ري

1. إضافة برنامج (برامج): تمت برمجة وحدة التحكم هذه باستخدام ثلاثة برامج (A، B، C). تتضمن البرامج الأساسية تعليمات بشأن أيام الري، وأوقات البدء، وأيام ومدة الري.
- في التطبيق Rain Bird، أضف برنامجاً جديداً من خلال تحديد PGM +، ثم تحديد أحد البرامج المتاحة.

ملاحظة

- في المرة الأولى التي تقوم بالاتصال فيها بوحدة التحكم، فإن تطبيق Rain Bird للهاتف المحمول سيعكس البرنامج الافتراضي الذي تم تعيينه لوحدته التحكم. ويمكنك اختيار الاحتفاظ به، أو تغييره، أو إعداد برنامج جديد في ذلك الوقت.
- يتم تخزين البرمجة في ذاكرة مستديمة، وستظل مُخزَّنة في وحدة التحكم في حالة انقطاع التيار.

2. ضبط وقت بدء البرنامج (البرامج): تمت برمجة وحدة التحكم هذه باستخدام ما يصل إلى أربعة أوقات بدء مستقلة لكل برنامج. وقت (أوقات) البدء هو الوقت من اليوم الذي سيبدأ فيه تشغيل البرنامج. سيتم تشغيل كل وقت بدء لكل منطقة المقررة لها ضمن هذا البرنامج.
- في التطبيق Rain Bird، أضف وقت بدء برنامج من خلال تحديد الأيقونة (+).
- قم بضبط المنطقة (المناطق) ومدة (مدد) الري المرتبطة بوقت البدء من خلال تحديد الأيقونة (+).

ملاحظة

تنطبق أوقات البدء على البرنامج بالكامل، ولا تنطبق على مناطق فردية. واستناداً إلى احتياجات المسطحات الخضراء، فإنه يمكن أن يتم تعيين أوقات بدء متعددة لذلك البرنامج. وبمجرد أن يتم ضبط وقت البدء، فإن وحدة التحكم تبدأ دورة الري بالمنطقة الأولى؛ وتتبعها المناطق الأخرى في البرنامج بالترتيب.

3. ضبط أيام تشغيل البرنامج: أيام التشغيل هي الأيام المُحدَّدة من الأسبوع التي يتم فيها الري.

في التطبيق Rain Bird، يمكنك ضبط عدد مرات تكرار الري من خلال تحديد "Odd" (الفردية) (من أيام الأسبوع)، أو "Even" (الزوجية) (من أيام الأسبوع)، أو "Custom" (مخصصة)، أو "Cyclic" (دورية) (فواصل زمنية مُحدَّدة).

ملاحظة

تنطبق أيام الري على البرنامج بالكامل، ولا تنطبق على المناطق الفردية.

4. يقوم الضبط الموسمي بتغيير مدة الري (بنسبة مئوية) لجميع المناطق المرتبطة بأوقات الري في برنامج فردي. يمكن أن يتم ضبط هذا يدوياً في تطبيق Rain Bird باستخدام شريط التمرير الموجود في إعدادات البرنامج.

ملاحظة

- يجب أن يتم توصيل وحدة التحكم بشبكة لاسلكية لإجراء عمليات الضبط التلقائية.
- تكون قيمة الضبط بنسبة ١٠٠٪ تمثيلاً للري أثناء معدل أكثر الأوقات حرارة في العام؛ لذلك حتى إذا كنت تواجه طقساً دافئاً في يومي صيفي، فإنك لن تتشاهد الضبط أعلى من ١٠٠٪.

5. تأجيل بسبب المطر: في التطبيق Rain Bird، قم بإيقاف تشغيل الري التلقائي يدوياً لعدد ثابت من الأيام عندما تمطر حتى بدون تركيب مستشعر مطر.
- قم بتعليق الري لمدة تصل إلى ١٤ يوماً من خلال تحديد الأيقونة (☁) في إعدادات وحدة التحكم.
- اسحب الشريط إلى عدد الأيام المطلوب لتأجيل الري التلقائي.
- حدِّد "Save" (حفظ) لتخزين الإعداد.

ملاحظة

يبلغ الحد الأقصى لعدد أيام تأجيل الري ١٤ يوماً. وبعد انتهاء الأيام المُحدَّدة، سيبدأ الري التلقائي مرة أخرى وفقاً للجدول المبرمج.

الري اليدوي

من وحدة التحكم

- لبدء الري اليدوي، اضغط على الزر >.
 - سيتم تشغيل كل منطقة لمدة ١٠ دقائق بشكل افتراضي؛ ويمكنك اختيار الاحتفاظ بمدة الري هذه أو تغييرها في تطبيق Rain Bird.
 - سيشير مصباح LED الوامض إلى المنطقة النشطة.
 - للانتقال إلى المنطقة التالية، اضغط على الزر >.
 - لإيقاف الري اليدوي من وحدة التحكم، اضغط على الزر ⊖.
- في تطبيق RAIN BIRD
- لبدء الري اليدوي، حدِّد الأيقونة ⊖، ثم حدِّد تفضيلات الري اليدوي.
 - للانتقال إلى المنطقة التالية، حدِّد الأيقونة >.
 - لإيقاف الري اليدوي في تطبيق Rain Bird، حدِّد الأيقونة ■.

الري التلقائي

من وحدة التحكم

ملاحظة

عند التشغيل في الوضع التلقائي، سيتم تشغيل كل برنامج وفقاً لأوقات البدء، وأيام التشغيل، وأوقات التشغيل لكل منطقة بالترتيب حتى يتم تشغيل جميع جداول الري المقررة.

- اضغط على ⊖ لبدء الري التلقائي وفقاً للبرنامج المقررة.
 - سيشير مصباح LED الوامض إلى المنطقة النشطة.
 - للانتقال إلى المناطق التالية، اضغط على الزر >.
 - لإيقاف الري التلقائي من وحدة التحكم، اضغط على الزر ⊖.
- في تطبيق RAIN BIRD
- يوفر التطبيق Rain Bird زر تبديل للتبديل بين حالتَي الري التلقائي وإيقاف التشغيل.

حالة مؤشر LED على وحدة التحكم

الإجراء	مؤشر LED
وضع بث الإقران السريع	STATUS: يومض باللون الأزرق
وضع بث نقطة الاتصال الخاصة بنقطة الوصول (AP Hotspot)	STATUS: يضيء باللون الأحمر والأخضر بشكلٍ تبادلي
وضع بث الشبكة اللاسلكية	STATUS: يضيء بلون أخضر
غير متصلة	STATUS: يومض باللون الأحمر
الري التلقائي نشط	AUTO: يضيء بلون أخضر ثابت
وحدة التحكم متوقفة	OFF: يضيء بلون أحمر ثابت
الري اليدوي نشط	MANUAL: يومض باللون الأخضر

تعليمات السلامة

تحذير ⚠
لم يتم إعداد هذا الجهاز للاستخدام من قِبَل الأشخاص (بما في ذلك الأطفال) الذين يعانون من قدرات بدنية، أو إدراكية، أو عقلية منخفضة، أو نقص الخبرة والمعرفة ما لم يتم الإشراف عليهم أو منحهم التعليمات الخاصة باستخدام الجهاز من قِبَل شخص مسؤول عن سلامتهم. ويجب أن يتم الإشراف على الأطفال لضمان عدم عبثهم في الجهاز.
بالنسبة إلى الطرز AUS-RCY، AUS-ARCA، وAUS-ARCA-V-230. في حالة تلف سلك الإمداد بالتيار، يجب استبداله من جانب الشركة المصنعة، أو وكيل الخدمة المعني بها، أو أشخاص مؤهلين مشاهدين لتجنب أي مخاطر.
يجب أن يتم اتخاذ احتياطات خاصة عند تواجد أسلاك الصمامات بالقرب من أسلاك أخرى أو مشاركتها لها في الأنبوب ذاته، مثل تلك الأسلاك المستخدمة لإضاءة المسطح الأخضر أو الأنظمة الكهربائية الأخرى.
عليك الفصل بين جميع الموصلات وعزلها جيداً، مع مراعاة عدم إتلاف عزل الأسلاك أثناء التركيب. فإن حدوث أي "ماس" (تلامس) كهربائي بين أسلاك الصمامات وأي مصدر كهربائي آخر يمكن أن يؤدي إلى إتلاف وحدة التحكم والتسبب في خطر الحريق.

تنبيه ⚠
يجب أن يتم تركيب هذا الجهاز لتوفير مسافة فاصلة تبلغ ٢٠ سم عن جميع الأشخاص ويجب ألا يتواجد في مكان مشترك أو يتم تشغيله بالاقتران مع أي هوائي أو جهاز إرسال آخر.

ملاحظة
يمكن أن يؤدي إجراء التغييرات أو التعديلات غير المعتمدة بشكلٍ صريح من جانب شركة Rain Bird إلى إبطال سلطة المستخدم في تشغيل الجهاز.
لا تستخدم سوى أجهزة الملحقات المعتمدة من قِبَل شركة Rain Bird فقط، فإن الأجهزة غير المعتمدة يمكنها إتلاف وحدة التحكم وتؤدي إلى إبطال الضمان.
يجب أن تلتزم جميع التوصيلات الكهربائية وتمديدات الأسلاك بأكواد البناء المحلية. وتتطلب بعض الأكواد المحلية ألا يقوم بإجراء التركيبات الكهربائية إلا فني كهرباء مرخص أو معتمد فقط. يجب ألا يقوم بتركيب وحدة التحكم إلا أحد الموظفين المهنيين. راجع أكواد البناء المحلية لديك للحصول على إرشادات.

المواصفات
• لفصل الإلكتروني عند التشغيل • لجهد الزائد المصنّف: ٢٥٠٠ فولت ~



- 1 باب وحدة التحكم:
باب قابل للإزالة للحماية من سوء الأحوال الجوية
- 2 AUTO (الري التلقائي):
يتم الري بشكلٍ تلقائي وفقاً للجدول المبرمجة
- 3 OFF (إيقاف):
إيقاف جميع عمليات الري النشطة على الفور وتعطيل الري التلقائي
- 4 MANUAL (الري اليدوي):
يبدأ الري على الفور لجميع المناطق بالترتيب
- 5 NEXT (الانتقال إلى المنطقة التالية):
ينتقل إلى المنطقة التالية في الترتيب
- 6 أوضاع الإقتران:
ينتقل بين وضعي الإقتران "AP Hotspot" (نقطة الاتصال الخاصة بنقطة الوصول) و"WiFi" (الشبكة اللاسلكية)
- 7 حجرة الأسلاك:
تحتوي على صندوق المحوّل ومجموعة الأطراف الخاصة بتوصيل أسلاك الصمامات الخاصة بالمناطق والملحقات الاختيارية.
- 8 سلك الطاقة (الخاص بالطراز AUS-RCY، AUS-ARCA، وAUS-ARCA-V-230):
سلك التيار المتردد بطول ١,٨ متر

الدعم الفني

للحصول على مساعدة في إعداد وحدة التحكم الذي من خلال الشبكة اللاسلكية من Rain Bird، يُرجى الاتصال بالدعم الفني على الخط المجاني على الرقم: 1-800-RAIN BIRD (١٢٤٧-٧٢٤-٨٠٠) أو تفضّل زيارة الموقع الإلكتروني www.rainbird.com. للحصول على مزيد من المعلومات، بما في ذلك استكشاف الأخطاء وإصلاحها، امسح رمز الاستجابة السريعة ضوئياً:



WiFi Smart Controller Gebruikershandleiding

Voorzieningen	Omschrijving
Maximum stations	8
Automatische programma's	3
Starttijden per programma	4
Aangepaste irrigatiedagen	Ja
Aansluiting Hoofdklep	Ja
Regen Vertraging	Ja
Regen/Vries sensor Aansl.	Ja
Seizoensinstellingen	Ja
Manueel starten per station	Ja
Manueel starten programma	Ja
Manuele test alle stations	Ja
Geavanceerd station	Ja
Ingebouwde WiFi	Ja
AP Hotspot	Ja

Installatie

Als je een Bestaande Regelunit Vervangt

1. Neem een foto van de bedrading, dit helpt je bij het opnieuw installeren van je nieuwe regelunit.
2. Haal het netsnoer uit het stopcontact en koppel de draden los van de Regelunit.

Monteer de Nieuwe Regelunit

1. Kies een montageplaats aan een muur op min. 4.5 m afstand van grote apparaten of airconditioners. Zorg ervoor dat er zich een stopcontact in de buurt van de montageplaats bevindt.

WAARSCHUWING

Installeer de regelunit met de uitgangszijde van het netsnoer naar beneden gericht om binnendringen van water te voorkomen.

2. Draai een montageschroef in de muur en laat een opening van 3.2 mm tussen de schroefkop en het muuroppervlak (gebruik indien nodig meegeleverde muurankers).
3. Zoek de sleutelgatsleuf aan de achterkant van de regelunit en hang deze voorzichtig aan de montageschroef.
4. Verwijder het deksel van de draadsleuf op het onderste deel van de regelunit en draai een 2de schroef door het open gat en in de muur (gebruik eventueel meegeleverde muurankers).

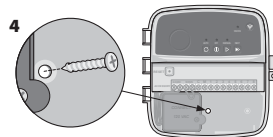
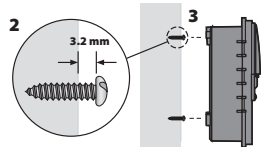

Sluit Klepbedrading Aan

1. Leid alle velddraden door de opening aan de onderkant van de regelunit, met het deksel van de draadschacht verwijderd.

WAARSCHUWING

Leid de klepdraden NIET door dezelfde opening als de stroomdraden.

2. Sluit een draad van elke klep aan op een van de genummerde zoneklemmen (1-8) op de regelunit.

NOTIE

Sluit NIET meer dan één klep aan op dezelfde zoneklemmen (1-8).

3. Sluit een gemeenschappelijke draad aan op de gemeenschappelijke klem (C) op de regelunit.

4. Voor aansluiting van optionele accessoires (regen- of regen-/vorstsensor, hoofdklep, pompstart relais), raadpleeg het betreffende hoofdstuk in deze handleiding.

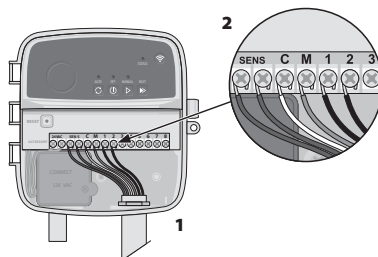

Vaste Voedingskabel Aansluiten

WAARSCHUWING

- Zorg ervoor dat de toevoerstroombekabel losgekoppeld is voordat u de bedrading vervangt.
- De installatie moet voorkomen dat de verbinding wordt overbelast.
- Bij gebruik van vaste bedrading naar de hoofdvoeding, moet de installatie een ontkoppelingvoorziening bevatten.
- Sluit de stroom NIET aan totdat u alle draadverbindingen hebt voltooid en gecontroleerd.
- Probeer NIET om 2 of meer regelunits aan elkaar te koppelen met 1 enkele transformator.

1. VOOR MODEL RC2-AUS, ARC8-AUS en ARC8-230V: Indien gewenst, kan het meegeleverde netsnoer worden verwijderd en vervangen door aangepaste bedrading.
2. Verwijder het deksel van de draadsleuf aan de onderkant van de regelunit.
3. Zoek de transformatorbehuizing in de linkerhoek van het draadcompartiment en en schroef het deksel van deze behuizing los.
4. VOOR MODEL RC2-AUS, ARC8-AUS en ARC8-230V: Schroef het aansluitblok los waarmee de stroomkabel en de transformatordraden zijn verbonden. Verwijder de draden van het netsnoer uit het blok.
5. VOOR MODEL RC2-AUS, ARC8-AUS en ARC8-230V: Verwijder het in de fabriek geïnstalleerde netsnoer door de vloeistofdichte snoerconnector los te maken.
6. Leid de 3 draden van een externe stroombron naar het bedradingcompartiment.
7. Sluit de externe voedingsdraden aan met behulp van het klemmenblok en maak de vloeistofdichte kabelconnector en trekbelasting van de verbindingen weer vast.

Bedrading Aansluiting 230 V ~

- Bruine voedingsdraad (line) naar de bruine transformatordraad (L).
- Blauwe voedingsdraad (neutraal) naar de blauwe transformatordraad (N).
- Groen/Gele toevoerdraad (aarding) naar de groen/Gele transformatordraad.

Regen/Vries Sensor Aansluiten (optioneel)

NOTIE

- Verwijder de overbruggingsdraad NIET tenzij u een regen- of regen-/vorstsensor aansluit. De regelunit werkt NIET als de overbruggingsdraad is verwijderd en er geen regen- of regen-/vorstsensor is aangesloten.
- Rain Bird regelunits zijn alleen compatibel met normaal gesloten regen- of regen-/vorstsensoren.
- Controleer de plaatselijke en/of staatsvoorschriften om te bepalen of een regen- of regen-/vorstsensor vereist is.

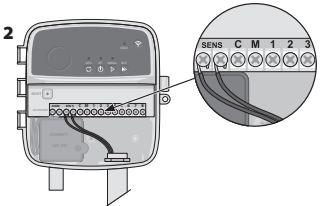
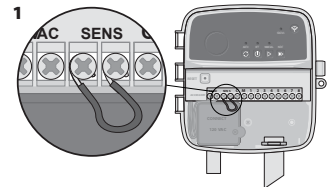

1. Verwijder de gele overbruggingsdraad van de SENS-klemmen op de regelunit.
2. Sluit beide regen- of regen-/vorstsensor draden aan op de SENS-klemmen.
3. Raadpleeg de installatie-instructies van de fabrikant van de sensor voor gedetailleerde installatie en bediening van deze sensor.

Hoofdklep Aansluiten MV (optioneel)

WAARSCHUWING

Geleid de hoofdklepdraden NIET door dezelfde opening als de stroomdraden.

1. Sluit één van de draden van de hoofdklep aan op de hoofdklep klem (M).

NOTIE

Sluit NIET meer dan één klep aan op de hoofdklep klem (M).

2. Sluit de resterende draad van de hoofdklep aan op de gemeenschappelijke klem (C).

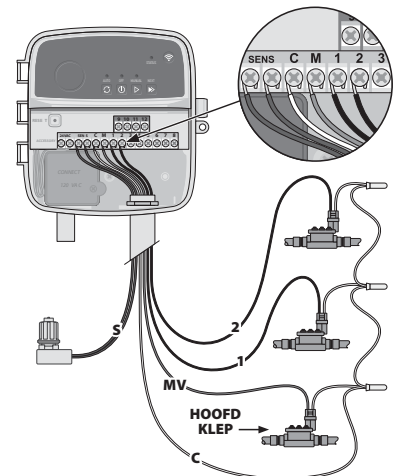

Pompstartrelais Aansluiten (optioneel)

⚠ WAARSCHUWING

Geleid de draden van de pompstartrelais NIET door dezelfde opening als de stroomdraden.

NOTIE

- Een pompstartrelais wordt op dezelfde manier op de regelunit aangesloten als een hoofdklep, maar wordt anders aangesloten bij de waterbron.
- Deze regelunit levert GEEN stroom voor een pomp. Een relais moet worden geïnstalleerd/bedraad volgens de Installatie-instructies van de pompfabrikant.

1. Gebruik een ingraafkabel, sluit één van de draden van het pompstartrelais aan op de hoofdklep (M).
2. Sluit de overige draad van het pompstartrelais aan op de gemeenschappelijke aansluiting (C).
3. Om Mogelijke beschadiging van de pomp te voorkomen in het geval dat looptijden worden toegewezen aan ongebruikte zone's, sluit u een korte doorverbindingsdraad aan van alle ongebruikte zoneaansluitingen naar de dichtsbijzijnde zoneaansluiting die in gebruik is.
4. Raadpleeg de installatie-instructies van de pompfabrikant voor gedetailleerde installatie en bediening van een pompstartrelais.

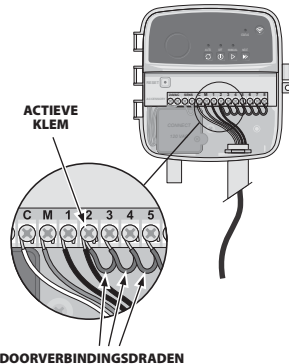

Stroom Aansluiten

- De regelunit kan binnen of buiten worden geïnstalleerd (indien aangesloten op een weersbestendig buitenstopcontact).
- De regelunit heeft een interne transformator die de voedingsspanning verlaagt van 230 V~ naar 24 V~. U moet de voedingsdraden aansluiten op de drie draden (line, neutraal, aarding). Raadpleeg de sectie "Stroom bedrading Aansluiten" voor details v/d installatie.

⚠ WAARSCHUWING

- Elektrische schok kan ernstig letsel of de dood veroorzaken. Zorg ervoor dat de stroomtoevoer is UITGESCHAKELD voordat u de voedingsdraden aansluit.
- Sluit de regelunit NIET AAN en schakel hem NIET IN voordat u ALLE bedradingaansluitingen hebt voltooid en gecontroleerd.
- Ontkoppel of schakel de externe toevoerstromen UIT voordat u draden op de regelunit aansluit of loskoppelt.

Programmering

Voeg een Nieuwe Regelunit toe aan de Rain Bird App

1. Controleer voordat u een nieuwe regelunit monteert het WiFi-signaal op de regelunit.
 - Controleer een minimale signaalsterkte van twee balkjes op de regelunit.
 - Monteer de regelunit dicht bij de router of voeg indien nodig een signaalversterker toe.
2. Download en open de Rain Bird App.



3. Selecteer "Controller toevoegen" om de installatiewizard te starten.

Datum en Tijd Instellen

- Wanneer de regelunit is verbonden met wifi, stelt deze automatisch de datum en tijd in volgens de lokale WiFi-netwerkinstellingen. In het geval van een stroomstoring, worden de datum en tijd standaard ingesteld op de lokale WiFi-netwerkinstellingen.
- Als een lokaal WiFi-netwerk niet beschikbaar is bij het instellen en de regelunit is verbonden met de Rain Bird App in AP Hotspot-modus, zal de regelunit standaard de datum en tijd in de instellingen van het mobiele apparaat gebruiken. In het geval van een stroomstoring moeten de datum en tijd handmatig opnieuw worden ingesteld door de regelunit opnieuw te verbinden met uw mobiel app. via de AP-hotspot-modus.

Maak een Beregenings Schema

1. **VOEG PROGRAMMA(S) TOE:** Deze regelunit is uitgerust met 3 programma's (A, B en C). Basis programma's bevatten instructies over beregeningsdagen, starttijden en looptijden.

In de Rain Bird App, een nieuw programma toevoegen door te selecteren + PGM en een beschikbaar programma.

NOTIE

- De eerste keer dat u verbinding maakt met de regelunit, geeft de Rain Bird App het standaardprogramma weer dat aan de regelunit is toegewezen. Je kunt ervoor kiezen om een nieuw programma te behouden, te wijzigen of in te stellen.
- Programmering wordt opgeslagen in een apart geheugen en blijft in de regelunit in het geval van een stroomstoring.

2. **INSTELLEN PROGRAMMA STARTTIJD(EN):** Deze regelunit is uitgerust met maximaal vier onafhankelijke starttijden per programma. De starttijd(en) is de tijd van de dag waarop het programma begint. Elke starttijd zal elke zone uitvoeren voor de geplande duur binnen dat programma.

- In de Rain Bird App, voeg een starttijd van een programma toe door het ⊕ icoon te selecteren.
- Stel de zone(s) en irrigatietijd(en) in die bij de starttijd horen door het ⊕ icoon.

NOTIE

Starttijden gelden voor het hele programma, niet voor individuele zone's. Afhankelijk van de landschapsbehoeften kunnen meerdere starttijden voor dat programma worden toegewezen. Zodra de starttijd is ingesteld, begint de regelunit de beregeningscyclus met de eerste zone; de andere zone's in het programma volgen in volgorde.

3. **INSTELLEN PROGRAMMA IRRIGATIEDAGEN:** Irrigatiedagen zijn de specifieke dagen van de week waarop water wordt gegeven.

Stel in de Rain Bird App, de beregeningsfrequentie in door oneven of even (dagen van de week), aangepast of cyclisch (specifieke intervallen) te selecteren.

NOTIE

Irrigatiedagen gelden voor het hele programma, niet voor de individuele zone's.

4. **SEIZOENSINSTELLING** Verandert de irrigatieduur (in %) voor alle zone's die zijn gekoppeld aan looptijden in een individueel programma. Dit kan handmatig worden aangepast in de Rain Bird App met behulp van de schuifregelaar in de instellingen.

NOTIE

- De regelunit moet verbonden zijn met WiFi om automatische aanpassingen te maken.
- Een aanpassingswaarde van 100% is representatief voor irrigatie tijdens de gemiddelde warmste tijd van het jaar, dus zelfs als u op een zomerdag warm weer heeft, ziet u mogelijk geen aanpassing boven de 100%.

5. **IRRIGATIE UITSTELLEN:** In de Rain Bird App, handmatig automatisch beregenen uitschakelen voor een vast aantal dagen als het regent, zelfs zonder regensensor.

- Onderbreek de beregening tot 14 dagen door het ☁ icoon in de regelunit-instellingen te selecteren.
- Schuif de balk naar het gewenste aantal dagen om de automat. irrigatie uit te stellen.
- Selecteer "Opslaan/Save" om de instelling op te slaan.

NOTIE

Het maximale aantal dagen om de beregening uit te stellen is 14. Na het verstrijken van de dagen begint de automatische irrigatie opnieuw volgens het geprogrammeerde schema.

Handmatige Irrigatie

VIA DE REGELUNIT

- Om handmatig water te geven, druk op de ▷ knop.
- Elke zone zal standaard 10 minuten lopen; je kan ervoor kiezen om de beregeningsduur te behouden of te wijzigen in de Rain Bird App.
- De knipperende LED geeft aan welke zone actief is.
- Om naar de volgende zone te gaan, drukt u op de ► knop.
- Om de handmatige beregening op de regelunit te stoppen, drukt u op de ⊞ knop.

VIA DE RAIN BIRD APP

- Om handmatige irrigatie te starten, selecteer het ⊕ icoon en kies handmatige keuze's.
- Om naar de volgende zone te gaan, selecteer het ▷ icoon.
- Om de handmatige irrigatie in the Rain Bird-App te stoppen, selecteer het ■ icoon.

Automatische Beregening

VIA DE REGELUNIT

NOTIE

Wanneer het in de automatische modus werkt, wordt elk programma in volgorde uitgevoerd volgens de starttijden, dagen, en looptijden voor elke zone totdat alle geplande irrigatie is uitgevoerd.

- Druk ⊞ om de automatische irrigatie te starten volgens de geplande programma(s).
- De knipperende LED geeft aan welke zone actief is.
- Om naar de volgende zone te gaan, drukt u op de ► knop.
- Om de automatische irrigatie op de regelunit te stoppen, drukt u op de ⊞ knop.

VIA DE RAIN BIRD APP

De Rain Bird-App biedt een schakelaar om te schakelen tussen automatisch beregenen en uit-status.

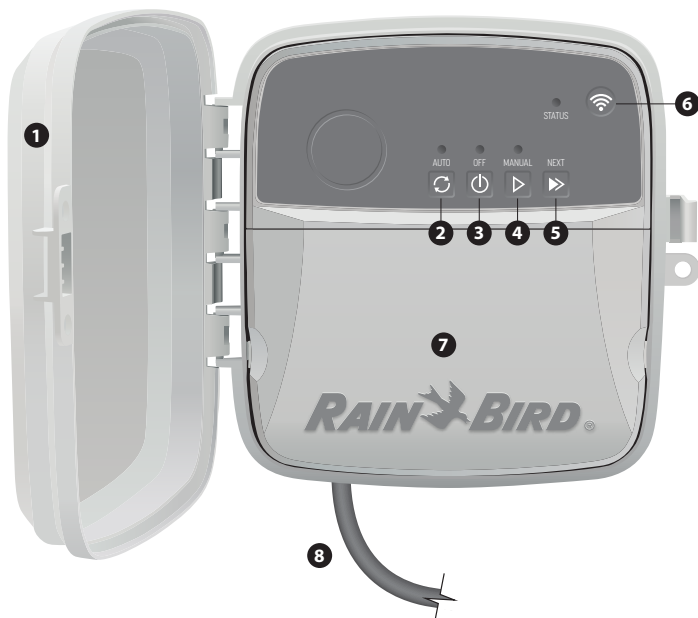

- 1 REGELUNIT DEUR:**
Verwijderbare deur voor bescherming tegen guur weer
- 2 AUTO / AUTOMATISCHE BEREKENING :**
Berekening gebeurt automatisch volgens geprogrammeerde schema's
- 3 OFF / UIT:**
Annuleer onmiddellijk alle actieve irrigatie en schakel automatische irrigatie uit
- 4 MANUAL / HANDMATIGE BEREKENING:**
Start onmiddellijk de irrigatie voor alle zone's in volgorde
- 5 NEXT / GEAVANCEERD NAAR VOLGENDE ZONE:**
Op volgorde naar de volgende zone gaan
- 6 KOPPEL MODI:**
Schakelt tussen AP-Hotspot en WiFi-koppelingsmodi
- 7 BEDRADINGSRUIMTE:**
Bevat de transformatorbehuizing en het aansluitblok om de kleppendraden en optioneel accessoires aan te sluiten
- 8 STROOMKABEL (VOOR MODELLEN RC2-AUS, ARC8-AUS en ARC8-230V):**
1.8 m AC stroomkabel

LED Status op de Regelunit

LED	ACTION
STATUS knipperend blauw	Quick Pair uitzendmodus
STATUS afwisselend rood en groen	AP Hotspot uitzendmodus
STATUS groen	WiFi uitzendmodus
STATUS knipperend rood	Geen connectie
AUTO groen	Automatische berekening actief
OFF rood	Regelunit uitgeschakeld
MANUAL knipperend groen	Handmatige berekening actief

Veiligheidsinstructies

⚠ WAARSCHUWING

Dit apparaat is niet bedoeld voor gebruik door personen (inclusief kinderen) met verminderde fysieke, zintuiglijke of mentale capaciteit, of gebrek aan ervaring en kennis, tenzij ze onder toezicht staan of instructies hebben gekregen over het gebruik van het apparaat door een persoon die verantwoordelijk is voor hun veiligheid. Kinderen moeten onder toezicht staan om ervoor te zorgen dat ze niet met het apparaat spelen.

Voor de modellen RC2-AUS, ARC8-AUS en ARC8-230V moet deze door de fabrikant, diens technische dienst of vergelijkbaar personeel worden vervangen als de stroomkabel beschadigd is, om gevaar te voorkomen.

Speciale voorzorgsmaatregelen moeten worden genomen wanneer ventieldraden zich bevinden naast, of een leiding delen met andere draden, zoals die welke worden gebruikt voor landschapsverlichting of andere elektrische systemen.

Scheid en isoleer alle geleiders zorgvuldig en zorg ervoor dat u de draadisolatie niet beschadigt tijdens de installatie. Een elektrische "kortsluiting" (contact) tussen ventieldraden en andere stroombron kan de regelunit beschadigen en brandgevaar opleveren.

⚠ VOORZICHTIG

Dit apparaat moet worden geïnstalleerd met een afstand van ten minste 20 cm tot alle personen en mag niet worden geplaatst op of worden gebruikt in combinatie met een andere antenne of zender.

NOTIE

Wijzigingen of aanpassingen die niet uitdrukkelijk door Rain Bird zijn goedgekeurd, kunnen de bevoegdheid van de gebruiker om de regelunit te bedienen ongeldig maken.

Gebruik alleen de door Rain Bird goedgekeurde accessoires. Niet goedgekeurde apparaten kunnen de regelunit beschadigen en de garantie ongeldig maken.

Alle elektrische aansluitingen en bedrading moeten voldoen aan de plaatselijke bouwvoorschriften. Sommige lokale voorschriften vereisen dat alleen een erkende of gecertificeerde elektricien stroom kan installeren. Alleen professioneel personeel mag de regelunit installeren. Controleer uw lokale bouwvoorschriften voor begeleiding.

VERWIJDERING VAN ELECTRONISCH AFVAL



Dit symbool op het product en/of begeleidende documenten betekent dat gebruikte elektrische en elektronische apparatuur (weee) niet mag worden gemengd met algemeen huishoudelijk afval. Voor een juiste behandeling, terugwinning en recycling brengt u dit product op de juiste manier weg te gooien, worden hulp-bronnen bespaard en kunnen eventuele negatieve effecten op de menselijke gezondheid en het milieu worden aangetoond, die anders zouden kunnen ontstaan door onjuiste verwerking.

EU CONFORMITEITSVERKLARING

Hierbij verklaart Rain Bird Corporation dat de radioapparatuur type RC2-230V en ARC8-230V in overeenstemming zijn met richtlijn 2014/53/EU.

De volledige tekst van de EU-conformiteitsverklaring is beschikbaar op het volgende internetadres: www.rainbird.com/RegulatoryCompliance

UK CONFORMITEITSVERKLARING

Hierbij verklaart Rain Bird Corporation dat de radioapparatuur type RC2-230V en ARC8-230V in overeenstemming zijn wettelijk Instrument 2017 Nr. 1206.

De volledige tekst van de UK-conformiteitsverklaring is beschikbaar op het volgende internetadres: www.rainbird.com/RegulatoryCompliance

RF SPECIFICATIES

- Maximum radio-frequentie vermogen: 19.22 dBm
- Werkt op frequentie band: 2 402 - 2 480 MHz

SPECIFICATIES

- Elektronische uitschakeling bij gebruik
- Nominale impulsspanning: 2500V_v



Technische Ondersteuning

Voor hulp bij het instellen of bedienen van de Rain Bird WiFi smart-controller, bel je installateur of distributeur of ga naar www.rainbird.com. Voor meer informatie, inclusief probleem oplossing, scan de QR code.

חיבורי החוטים הקבועים

⚠ אזהרה

- דא שאספקת המתח מנותקת לפני החלפת החיווט.
- ההתקנה חייבת למנוע מתיחת-יתר של החיבורים.
- כשמחברים חוטים קבועים לאספקת המתח הראשית, יש לכלול התקן ניתוק כחלק מההתקנה.
- אין לחבר למקור המתח לפני סיום ההתקנה של כל חיבורי החוטים ובדיקתם.
- אין לנסות לחבר שני מחשבי השקיה או יותר ביחד לשנאי אחד.

1. לדגמי ARC8-AUS, RC2-AUS ו-ARC8-230V: במידת הצורך, ניתן לנתק את חוט החשמל שהגיע עם המוצר ולהחליפו בחיווט מותאם-אישי.
2. הסר את מכסה תא חיבורי החוטים בחלק התחתון של המחשב.
3. מצא את תיבת השנאי בפניה השמאלית של תא חיבורי החוטים והברג החוצה את מכסה תא החיווט.
4. לדגמי ARC8-AUS, RC2-AUS ו-ARC8-230V: הברג החוצה את בלוק ההדקים המחבר את כבל המתח עם חוטי השנאי. הסר את חוטי כבל המתח מתיבת השנאי.
5. לדגמי ARC8-AUS, RC2-AUS ו-ARC8-230V: הסר את כבל המתח שהגיע מהמפעל על ידי שחרור מחבר הכבל העמיד-לניזלות.
6. נתב את שלושת החוטים של כבל המתח החיצוני לתוך תא החיווט.
7. חבר את חוטי כבל המתח החיצוני בעזרת בלוק ההדקים, וחבר מחדש את מחבר הכבל העמיד-בפני-ניזלות או אמצעי שנועד להקל על מתיחת-היתר של החיבורים.

חיבורי מתח 230V

- חוט מתח בצבע חום (פאזה) אל החוט החום בשנאי.
- חוט מתח כחול (נייטרל) אל החוט הכחול בשנאי.
- חוט ירוק/צהוב (הארקה) אל החוט הירוק-צהוב בשנאי.

חיבור חיישן גשם/כפור (אופציונלי)

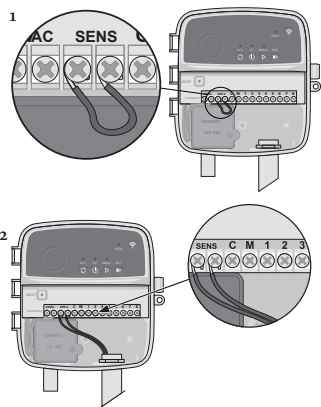

שים לב

- אין להסיר את חוט המגשר (נ'מפר), אלא אם כן מחברים חיישן גשם או חיישן גשם/כפור. מחשב ההשקיה לא יפעל אם חוט המגשר מנותק ולא מחבר חיישן גשם או חיישן גשם/כפור.
- מחשבי ההשקיה של Rain Bird מותאמים רק לחיישני גשם או גשם/כפור סטנדרטיים בדרך כלל.
- בדוק את התקנות המקומיות או הארציות כדי לקבוע אם יש דרישה לחיישן גשם או גשם/כפור.

1. הסר את חוט המגשר הצהוב מהדקי SENS במחשב.
2. חבר את חוטי חיישן הגשם וגם את חוטי חיישן הגשם/כפור להדקי SENS.
3. להוראות התקנה והפעלה מפורטות של חיישן גשם או גשם/כפור, עיין בהוראות ההתקנה של יצרן החיישן.

חיבור המגוף הראשי (אופציונלי)

⚠ אזהרה

אין לנתב את חוטי המגוף הראשי דרך אותו פתח כמו חוטי המתח.

1. תוך שימוש בכבל הטמנה באדמה, חבר את אחד מחוטי המגוף הראשי אל הדק המגוף הראשי (M).

שים לב

אין לחבר יותר ממגוף אחד להדק המגוף הראשי (M).

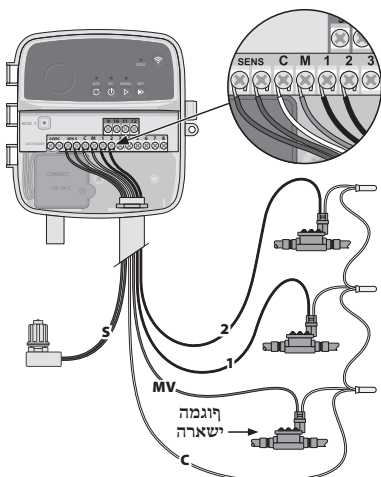

2. חבר את החוט הנותר מהמגוף הראשי אל ההדק המשותף (C).

מדריך למשתמש במחשב השקיה חכם עם WiFi

תכונה	תיאור
מספר אזורים מרבי	8
תוכניות אוטומטיות	3
זמני התחלה לתוכנית	4
ימי הפעלה מותאמים-אישית	כן
בקר מגוף ראשי	כן
השחיה עקב גשם	כן
בקרת חיישן לגשם/כפור	כן
התאמה עונתית	כן
הפעלה ידנית של אזור	כן
הפעלה ידנית של תוכנית	כן
בדיקה ידנית של כל האזורים	כן
מעבר לאזור	כן
WiFi מובנה	כן
AP Hotspot	כן

התקנה

להחלפת מחשב השקיה קיים

1. צלם את פרטי החיווט של המחשב הקיים, דבר שיועיל לך במהלך התקנת המחשב החדש.
2. נתק את כבל המתח משקע החשמל ונתק את החוטים מהמחשב.

התקנת המחשב החדש

1. בחר מקום התקנה על הקיר במרחק של 4.5 מ' לפחות ממכשירי חשמל גדולים או ממוגנים. ודא שיש שקע חשמל קרוב למקום ההתקנה.

⚠ אזהרה

התקן את המחשב כאשר צד היציאה של כבל המתח מכוון כלפי מטה (כדי למנוע חדירת מים).

2. הברג בורג חיבור לקיר, והקפד להשאיר מרווח של 3.2 מ"מ בין ראש הבורג למשטח הקיר (במידת הצורך, השתמש בדיבלים שהגיעו עם המוצר).
3. מצא את החרוץ בצורת מפתח בגב המחשב, ותלה את המחשב באופן הדוק על בורג החיבור.
4. הסר את מכסה תא חיבורי החוטים בחלק התחתון של המחשב והברג בורג נוסף לתוך הקיר דרך החור הפתוח (במידת הצורך, השתמש בדיבלים שהגיעו עם המוצר).

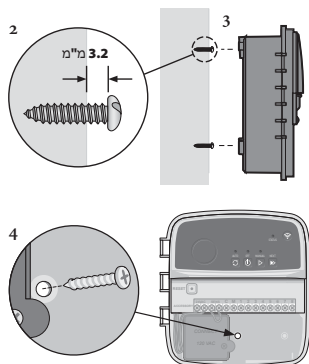

חיבור חוטי המגופים

1. לאחר הסרת מכסה תא חיבורי החוטים, נתב את כל החוטים שמגיעים מהמגופים דרך הפתח בתחתית המחשב.

⚠ אזהרה

אין לנתב את חוטי המגופים דרך אותו פתח כמו חוטי המתח.

2. חבר חוט אחד מכל מגוף לאחד מההדקים הממוספרים של האזורים (1-8) שעל המחשב.

שים לב

אין לחבר יותר ממגוף אחד לכל הדק אזור (1-8).

3. חבר את החוט המשותף שמגיע מהמגוף לשקע המשותף (C) במחשב.

4. למידע על חיבור אבזורים אופציונליים (כגון חיישן גשם או גשם/כפור, מגוף ראשי, ממסר הפעלת משאבה), עיין בפרק המתאים במדריך זה.

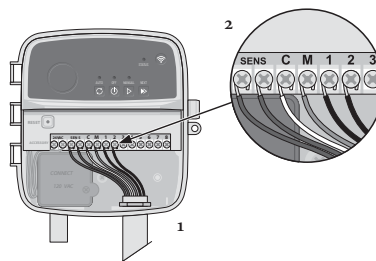

חיבור ממסר הפעלת משאבה (אופציונלי)

⚠ אזהרה

אין לנתב את חוטי ממסר הפעלת המשאבה דרך אותו פתח כמו חוטי המתח.

שים לב

- ממסר הפעלת משאבה מתחבר למחשב ההשקיה בדיוק כמו מגוף ראשי, אך מתחבר באופן שונה באזור מקור המים.
- מחשב ההשקיה הזה אינו מספק מתח למשאבה. יש לחוות את הממסר על פי הוראות ההתקנה של יצרן המשאבה.

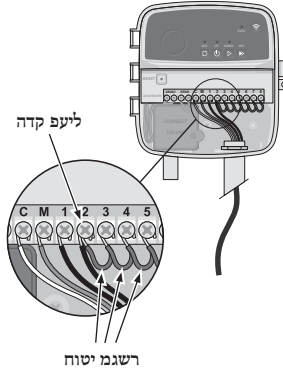

1. תוך שימוש כבל הטמנה באדמה, חבר את אחד החוטים מממסר הפעלת המשאבה אל הדק המגוף הראשי (M).
2. חבר את החוט הנותר מממסר הפעלת המשאבה אל הדק המשותף (C).
3. כדי לזמנוע נזק אפשרי למשאבה במקרה שהוקצו זמני הפעלה לאזורים שאינם בשימוש, חבר חוט מנשר קצר מכל הדקי האזורים שאינם בשימוש אל הדק האזור הסמוך להם הנמצא בשימוש.
4. להוראות התקנה והפעלה מפורטות של ממסר הפעלת משאבה, עיין בהוראות ההתקנה של יצרן המשאבה.

חיבור למתח

- ניתן להתקין את המחשב בפנים או בחוץ (בתנאי שהוא מחובר לשקע מתח חיצוני עמיד בפני מזג האוויר).
- יש במחשב שנאי פנימי שמפחית את מתח האספקה מ-230V ל-24V. עליך לחבר את חוטי אספקת המתח לשלושת חוטי השנאי (פאזה, ניוטרל, הארקה). למדע נוסף על ההתקנה, עיין בפרק "חיבור של חוטים קבועים".

⚠ אזהרה

- מכת חשמל עלולה לגרום לפגיעה חמורה ואף למוות. ודא שאספקת המתח כבויה לפני חיבור חוטי חשמל חיים.
- אין לחבר את המחשב למקור המתח לפני סיום ההתקנה של כל חיבורי החוטים ובדיקתם.
- נתק או כבה את מקור המתח החיצוני לפני כל חיבור או ניתוק של חוטים למחשב.

תכנות

הוספת מחשב השקיה חדש ל-Rain Bird App

1. לפני חיבור מחשב חדש, בדוק את אות ה-WiFi במחשב.
 - ודא שיש במחשב עוצמת אות של לפחות שני פסים.
 - התקן את המחשב קרוב לנתב (ראוטר), או הוסף מנגר אות במידת הצורך.
2. הורד ופתח את Rain Bird App.



3. בחר באפשרות "הוסף מחשב" כדי להתחיל את אשף ההתקנה.

קביעת תאריך ושעה

- כאשר המחשב מחובר ל-WiFi, הוא יגדיר אוטומטית את התאריך והשעה על פי הגדרות רשת ה-WiFi המקומית. במקרה של הפסקת חשמל, התאריך והשעה יחזרו לברירת המחדל של הגדרות רשת ה-WiFi המקומית.
- אם אין רשת WiFi זמינה בזמן ההתקנה, והמחשב מחובר ל-Rain Bird App במצב AP Hotspot, המחשב יחזור לברירת המחדל של התאריך והשעה בהגדרות המכשיר הנייד. במקרה של הפסקת חשמל, יש צורך להגדיר את התאריך והשעה באופן ידני, זאת על ידי חיבור מחדש של המחשב למכשיר הנייד באמצעות מצב AP Hotspot.

יצירת לוח זמני השקיה

1. הוספת תוכנית/יות: מחשב ההשקיה הזה מיועד להשתמש בעד שלוש תוכניות (A, B, C). התוכניות הבסיסיות כוללות הוראות בנוגע לימי השקיה, לשעות התחלה ולמשכי השקיה.
- ב-Rain Bird App, הוסף תוכנית חדשה על ידי בחירה באפשרות PGM+ ובתוכנית זמינה.

שים לב

- בפעם הראשונה שתחבר את מחשב ההשקיה Rain Bird App תשקף את תוכנית ברירת המחדל שהוקצתה למחשב. ניתן לבחור בין שמירה, שינוי או הגדרת תוכנית חדשה.
- התכנות שמור על גבי זיכרון לא-נדף, ויישארו במחשב גם במקרה של הפסקת חשמל.

2. הגדרת זמן/י התחלה של תוכנית: מחשב ההשקיה הזה מיועד להשתמש בעד ארבע זמני התחלה בלתי-תלויים לתוכנית. זמן ההתחלה הוא השעה ביום שבה התוכנית מתחילה לפעול. כל זמן התחלה יפעיל כל אזור למשך הזמן שתוכנת עבורו במסגרת התוכנית הזו.
- ב-Rain Bird App, הוסף זמן התחלה של תוכנית על ידי הקשה על סמל ⊕.
- הגדר את האזור/ים ואת משך/משכי ההשקיה המשיכים לזמן ההתחלה על ידי הקשה על סמל ⊕.

שים לב

זמני ההתחלה יחולו על התוכנית כולה, לא רק על אזורים אינדיבידואליים. תלוי בצורכי הגינון, ניתן להקצות מספר זמני התחלה לאותה תוכנית. ברגע שהוגדר זמן ההתחלה, מחשב ההשקיה מתחיל את מחזור ההשקיה באזור הראשון; האזורים האחרים בתוכנית יפעלו על פי הסדר.

3. הגדרת ימי הפעלת התוכנית: ימי הפעלה הם הימים הספציפיים בשבוע שבהם מתבצעת השקיה.

ב-Rain Bird App, הגדר את תדירות ההשקיה על ידי בחירה בין האפשרויות Odd (ימי השבוע האי-זוגיים), Even (ימי השבוע הזוגיים), Custom (התאמה אישית) או Cyclic (מרווחים ספציפיים).

שים לב

ימי ההשקיה יחולו על התוכנית כולה, לא על האזורים האינדיבידואליים.

4. עונתית שינוי משך ההשקיה (באחוזים) עבור כל האזורים המשיכים לזמני הפעלה בתוכנית אינדיבידואלית. ניתן להתאים אפשרות זו ידנית ב-Rain Bird App, זאת על ידי הסליידר בהגדרות התוכנית.

שים לב

- יש לחבר את מחשב ההשקיה ל-WiFi כדי לבצע התאמות אוטומטיות.
- ערך התאמה של 100% מייצג את ההשקיה בתקופה החמה ביותר של השנה, כך שגם אם אתה חווה מזג אוויר חם ביום קיצי, לא תראה התאמה מעל 100%.

5. השהיה עקב גשם: ב-Rain Bird App, כיבוי ידני של ההשקיה האוטומטית למשך מספר מסוים של ימים גשומים, גם ללא היישן גשם.
 - השהיית ההשקיה למשך עד 14 ימים על ידי הקשה על סמל ☁ בהגדרות המחשב.
 - הזז את הסליידר למספר הימים הרצוי להשהיית ההשקיה האוטומטית.
 - בחר באפשרות Save לשמירת ההגדרה.

שים לב

מספר הימים המרבי להשהיית השקיה הוא 14. לאחר שהימים האלה יחלפו, ההשקיה האוטומטית תתחיל לפעול שוב על פי לוח הזמנים שתוכנת.

השקיה ידנית

במחשב ההשקיה

- להפעלת ההשקיה הידנית, לחץ על הלחצן >.
- כברירת מחדל, כל אזור יפעל במשך 10 דקות; ניתן לבחור אם לשמור או לשנות את משך ההשקיה ב-Rain Bird App.
- הנורית המבהבת תסמן איזה אזור הוא פעיל.
- כדי לעבור לאזור הבא, לחץ על הלחצן >.
- להפסקת ההשקיה הידנית במחשב ההשקיה, לחץ על הלחצן ⊖.

RAIN BIRD APP-ב

- להפעלת ההשקיה הידנית, הקש על סמל ⊕ ובחר בהעדפות ההשקיה הידנית.
- כדי לעבור לאזור הבא, הקש על סמל >.
- להפסקת ההשקיה הידנית במחשב ההשקיה, הקש על סמל ■.

השקיה אוטומטית

במחשב ההשקיה

שים לב

במצב עבודה אוטומטי, כל תוכנית תפעל על פי זמני ההתחלה, ימי הפעולה ומשכי הפעולה שלה עבור כל אזור לפי הסדר, עד לסיים כל ההשקיה שתוכנתה.

- לחץ על ⊖ כדי להפעיל השקיה אוטומטית על פי התוכנית/יות שהוגדרה/ו.
- הנורית המבהבת תסמן איזה אזור הוא פעיל.
- כדי לעבור לאזור הבא, לחץ על הלחצן >.
- להפסקת ההשקיה האוטומטית במחשב ההשקיה, לחץ על הלחצן ⊖.

RAIN BIRD APP-ב

ב-Rain Bird App כוללת מתג למעבר בין השקיה אוטומטית לבין מצב כבוי.

סטטוס הנוריות במחשב

הנוריות	מעשה
מצב הבחוב בכחול STATUS	מצב שידור Quick Pair
מצב הבחוב מתחלף באדום ובירוק STATUS	מצב שידור AP Hotspot
מצב ירוק קבוע STATUS	מצב שידור WiFi
מצב הבחוב באדום STATUS	לא מחובר
מצב ירוק קבוע AUTO (אוטומטי)	השקיה אוטומטית פעילה
מצב אדום קבוע OFF (כבוי)	מחשב ההשקיה כבוי
מצב ירוק מהבהב MANUAL (ידני)	השקיה ידנית פעילה

הוראות בטיחות

⚠ אזהרה

מכשיר זה לא נועד לשימוש בידי אנשים (כולל ילדים) בעלי יכולות פזיות, תחושתיות או מנטליות מופחתות, או חסרי ניסיון וידע, אלא אם כן הם נמצאים תחת השגחה של האדם האחראי לביטחונם או קיבלו ממנו הדרכה בנוגע לשימוש במכשיר. יש להשתדל על ידיים כדי לוודא שלא ישחקו עם המכשיר.

לדגמי RC2-AUS, ARC8-AUS ו-ARC8-230V, אם כבל המתח תקול, יש להחליף אותו דרך היצרן, נציג השירות שלו או על ידי אדם בעל הסמכה דומה כדי להימנע מסכנות.

יש לנקוט באמצעי זהירות מיוחדים כאשר חוטי המגופים ממוקמים בקרבת חוטים אחרים או עוברים בתוך אותו מוליך כמוהם, למשל חוטים משמשים לתאורת גינה או למערכות חשמל אחרות.

הפרד ובודד את כל המוליכים בקפידה, והקפד לא לגרום נזק לבידוד החוטים במהלך ההתקנה. קצר (מגע) חשמלי בין חוטי המגופים לבין מקור מתח אחר עלול לגרום נזק למחשב וליצור סכנת שריפה.

⚠ התראה

יש להתקין את המכשיר הזה באופן שיוצר מרחק הפרדה של לפחות 20 ס"מ מבני אדם, ואין להתקין או להפעיל אותו לצד שום אנטנה או משדר אחרים.

שים לב

שינויים או תיקונים שלא אושרו במפורש על ידי Rain Bird עלולים לגרום לביטול ההרשאה לשימוש בצידוד בידי המשמש.

יש להשתמש רק באביזרים שאושרו על ידי Rain Bird. מכשירים שלא אושרו עלולים לגרום נזק למחשב ולבטל את האחריות.

על כל החיבורים והחיוטים החשמליים לתאום את תקנות הבנייה המקומיות. יש תקנות מקומיות שלפיהן רק חשמלאי מורשה או מוסמך יכול להתקין חיבורי מתח. רק אדם מקצועי יכול להתקין את מחשב ההשקיה. בדוק את ההנחיות בתקנות הבנייה המקומיות שלך.

השלכת אשפה אלקטרונית

סמל זה על גבי המוצר ו/או המסמכים הנלווים לו מציינים שאין לערבב צידוד חשמלי ואלקטרוני משומש (WEEE) עם אשפה ביתית כללית. לצורך טיפול נאות, השבט ומיחזור, יש לטול את המוצר הזה לנקודות האיסוף המוגדרות. השלכת נאותה של המוצר הזה לאשפה תעזור בשמירה על משאבים ותמנע השפעות שליליות אפשריות על הבריאות והסביבה, דבר שהיה עלול לקרות עקב טיפול לא נכון באשפה.

הצהרת תאימות של האיחוד האירופי

Rain Bird Corporation מכריזה בזאת שצידוד אלו מסוג RC2-230V ו-ARC8-230V תואמים את ההנחיה מספר EU/2014/53.
ניתן לעיין בהצהרת התאימות של האיחוד האירופי במלואה בכתובת הבאה:
www.rainbird.com/RegulatoryCompliance

מפרטי תדר רדיו (RF)

- הספק תדר רדיו מרבי: 19.22dBm
- תחום תדרים להפעלה: 2402MHz – 2480MHz

מפרטים

- ניתוק אלקטרוני בפעולה
- מתח דחף מדורג: ~2500V



1 דלת מחשב ההשקיה:
דלת הניתנת להסרה שנועדה להגן מפני מזג אוויר קשה

2 AUTO (השקיה אוטומטית):
ההשקיה מתרחשת אוטומטית על פי לחות הזמנים שתוכנתו

3 OFF (כבוי):
ביטול מיידי של כל ההשקיה הפעילה, והשבתת ההשקיה האוטומטית

4 MANUAL (השקיה ידנית):
התחלת השקיה מיידי לכל האזורים לפי הסדר

5 NEXT (מעבר לאזור הבא):
מעבר לאזור הבא לפי הסדר

6 מצבי שידור:
מעבר בין מצבי השידור WiFi ו-AP Hotspot

7 תא חיבורי החוטים:
מכיל את תיבת השנאי ובלוק הדקים לחיבור חוטי המגופים של האזורים השונים וכן אביזרים אופציונליים.

8 כבל מתח (לדגם RC2-AUS, ARC8-AUS ו-ARC8-230V):
כבל מתח לזרם חילופין באורך 1.8 מ'

תמיכה טכנית

לעזרה בהתקנה או בתפעול מחשב ההשקיה החכם עם WiFi מדגם Rain Bird, ניתן להתקשר לתמיכה הטכנית של Rain Bird בשיחת חינם למספר: 1-800-724-6247 או לבקר באתר www.rainbird.com. למידע נוסף, כולל פתרון בעיות, ניתן לטרוק את קוד ה-QR.



Chytrý ovladač s Wi-Fi: uživatelská příručka

Funkce	Popis
Maximální počet zón	8
Automatické programy	3
Časy spuštění na program	4
Vlastní dny zavlažování	Ano
Ovládání hlavního ventilu	Ano
Zpoždění v případě deště	Ano
Ovládání snímače deště a mrazu	Ano
Přizpůsobení ročnímu období	Ano
Ruční spuštění zóny	Ano
Ruční spuštění programu	Ano
Ruční testování všech zón	Ano
Pokročilé možnosti zón	Ano
Integrovaná Wi-Fi	Ano
AP Hotspot	Ano

Montáž

Při výměně stávajícího ovladače

1. Vyfoťte si zapojení kabeláže; snímek můžete použít pro referenci při montáži nového ovladače.

2. Vytáhněte napájecí kabel ze zásuvky a odpojte kabely z ovladače.

Montáž nového ovladače

1. Vyberte vhodné místo pro montáž na zeď alespoň 4,5 m od hlavních spotřebičů nebo klimatizace. Ujistěte se, že se v blízkosti nachází elektrická zásuvka.

VAROVÁNÍ

Namontujte ovladač tak, aby strana s napájecím kabelem mířila směrem dolů a nedocházelo k zatékání vody do zařízení.

2. Zašroubujte do zdi montážní šroub tak, aby mezi hlavou šroubu a zdí zůstala 3,2 mm mezera (v případě potřeby použijte dodané hmoždinky).

3. Na zadní straně ovladače najdete otvor na zavěšení a bezpečně ovladač pověste na montážní šroub.

4. Na spodní straně ovladače sejměte krytku prostoru pro zapojení kabeláže a zasuňte druhý šroub do otvoru v zařízení a ve zdi (v případě potřeby použijte dodané hmoždinky).

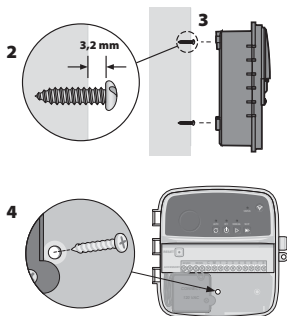

Zapojení kabeláže ventilu

1. S odstraněnou krytkou prostoru pro zapojení kabeláže protáhněte všechny venkovní vodiče otvorem ve spodní části ovladače.

VAROVÁNÍ

Vodiče ventilu NEVĚDTE stejným otvorem jako napájecí vodiče.

2. Připojte jeden vodič každého ventilu k jedné z očíslovaných zónových svorek (1–8).

UPOZORNĚNÍ

K jedné zónové svorce (1–8) NEPŘIPOJUJTE více než jeden ventil.

3. Připojte venkovní společný vodič ke společné svorce (C) ovladače.

4. Pokyny pro připojení volitelného příslušenství (snímač deště nebo snímač deště a mrazu, hlavní ventil, spouštěcí relé čerpadla) naleznete v příslušné části této příručky.

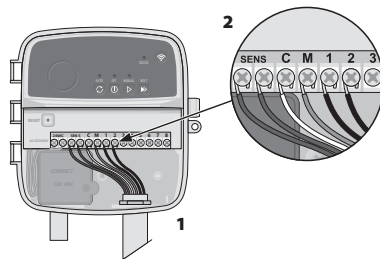

Zapojení pevné kabeláže

VAROVÁNÍ

- Před výměnou kabeláže se ujistěte, že je ovladač odpojen od napájení.
- Při montáži musí být kabeláž volná.
- Při připojení ovladače k napájení pomocí pevné kabeláže musí být součástí instalace odpojovací prvek.
- NESPOUŠTĚJTE proud, dokud nedokončíte a nekontrolujete všechna zapojení.
- NEPOKOUŠEJTE SE propojit dva nebo více ovladačů pomocí jednoho transformátoru.

1. Modelka RC2-AUS, ARC8-AUS a ARC8-230V: V případě potřeby lze dodaný napájecí kabel demontovat a vyměnit za vlastní kabel.
2. Demontujte krytku prostoru pro zapojení kabeláže ve spodní části ovladače.
3. V levém rohu prostoru pro zapojení kabeláže najdete skříňku transformátoru a vyšroubujte kryt.
4. Modelka RC2-AUS, ARC8-AUS a ARC8-230V: Vyšroubujte svorkovnici, v níž je propojen napájecí kabel s vodiči transformátoru. Vytáhněte ze skříňky transformátoru napájecí vodiče.
5. Modelka RC2-AUS, ARC8-AUS a ARC8-230V: Demontujte originální napájecí kabel uvolněním voděodolného konektoru.
6. Proveďte tři vodiče od externího zdroje napájení do prostoru pro zapojení kabeláže.
7. Připojte vodiče externího zdroje napájení do svorkovnice a zajistěte voděodolný konektor.

Připojení napájecího kabelu 230 V_~

- Hnědý napájecí vodič (fázový) k hnědému vodiči transformátoru.
- Modrý napájecí vodič (neutrální) k modrému vodiči transformátoru.
- Zelenožlutý napájecí vodič (zemnicí) k zelenožlutému vodiči transformátoru.

Připojení snímače deště a mrazu

UPOZORNĚNÍ

- Propojku odstraňte POUZE V PŘÍPADĚ, že připojíte snímač deště a mrazu. Je-li propojka odstraněna a snímač deště a mrazu není připojen, ovladač nebude fungovat.
- Ovladače značky Rain Bird jsou kompatibilní pouze s normálně sepnutými snímači deště nebo snímači deště a mrazu.
- Chcete-li zjistit, zda se snímač deště nebo deště a mrazu vyžaduje, projděte si místní legislativu.

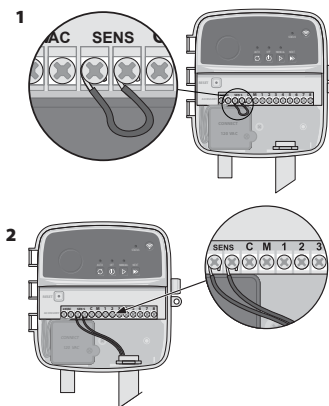

1. Odstraňte žlutou propojku ze svorek SENS na ovladači.
2. Připojte oba kabely snímače deště nebo snímače deště a mrazu ke svorkám SENS.
3. Podrobné pokyny k montáži a ovládání snímačů naleznete v uživatelské příručce výrobce snímače.

Připojení hlavního ventilu (volitelné)

VAROVÁNÍ

NEVĚDTE vodiče hlavního ventilu stejným otvorem jako napájecí vodiče.

1. Pomocí hlavního zemnicího kabelu připojte jeden z vodičů hlavního ventilu ke svorce hlavního ventilu (M).

UPOZORNĚNÍ

Ke svorce hlavního ventilu (M) NEPŘIPOJUJTE více než jeden ventil.

2. Připojte druhý vodič hlavního ventilu ke společné svorce (C).

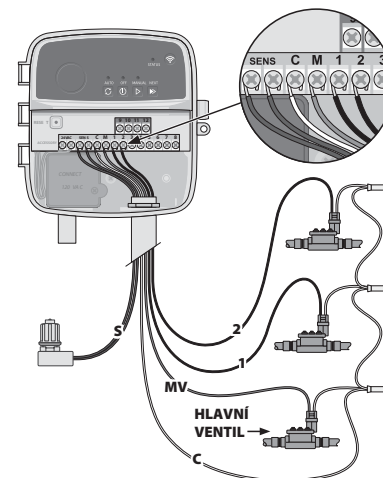

Připojení hlavního ventilu (volitelné)

VAROVÁNÍ

NEVEDTE vodiče hlavního ventilu stejným otvorem jako napájecí vodiče.

UPOZORNĚNÍ

- Spouštěcí relé čerpadla se připojuje k ovladači stejným způsobem jako hlavní ventil, ale připojení ke zdroji vody se liší.
- Napájení čerpadla NENÍ součástí tohoto ovladače. Relé je nutné zapojit podle pokynů výrobce čerpadla.

- Pomocí hlavního zemničního kabelu připojte jeden z vodičů spouštěcího relé čerpadla ke svorce hlavního ventilu (M).
- Připojte druhý vodič spouštěcího relé čerpadla ke společné svorce (C).
- Chcete-li zabránit potenciálnímu poškození čerpadla v důsledku přiřazení časů spuštění nevyužívaným zónám, připojte krátkou propojku ze všech nevyužívaných zónových svorek k nejbližší použité zónové svorce.
- Podrobné pokyny k montáži a ovládání spouštěcího relé čerpadla naleznete v uživatelské příručce výrobce čerpadla.

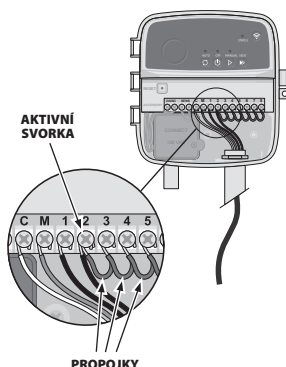

Připojení napájení

- Ovladač lze namontovat ve vnitřním i venkovním prostředí (je-li zapojen do elektrické zásuvky odolné proti vodě).
- Součástí ovladače je vnitřní transformátor, který slouží ke snížení napájecího napětí z 230 V_n na 24 V_n. Je nutné připojit napájecí vodiče ke třem vodičům transformátoru (fázovému, neutrálnímu a zemničnímu). Pokyny viz část „Zapojení pevné kabeláže“.

VAROVÁNÍ

- Elektrický proud může způsobit vážné nebo smrtelné zranění. Před připojením napájecích vodičů se ujistěte, že je napájení VYPNUTO.
- NEZAPOJUJTE ovladač do sítě, dokud nedokončíte a nekontrolujete všechna elektrická připojení.
- Před připojením/odpojením vodičů na ovladači odpojte nebo vypněte externí zdroj napájení.

Programování

Přidání nového ovladače do aplikace Rain Bird

- Před montáží nového ovladače zkontrolujte signál Wi-Fi.
 - Zkontrolujte sílu signálu na ovladači (alespoň dva sloupce).
 - Podle potřeby namontujte ovladač blíž k routeru nebo zesilovači signálu.
- Stáhněte si a spusťte aplikaci Rain Bird.



- Výběrem možnosti „Add Controller“ (Přidat ovladač) spusťte průvodce nastavením.

Nastavení data a času

- Když je ovladač připojen k síti Wi-Fi, automaticky nastaví datum a čas dle nastavení místní sítě. Při výpadku napájení se datum a čas obnoví na nastavení místní sítě.
- Pokud není při nastavení k dispozici místní síť Wi-Fi a ovladač je připojen k aplikaci Rain Bird v režimu AP Hotspot, vrátí se ovladač na datum a čas podle nastavení mobilního zařízení. V případě výpadku napájení pak bude nutné datum a čas ručně resetovat opětovným připojením ovladače k mobilnímu zařízení prostřednictvím režimu AP Hotspot.

Vytvoření plánu zavlažování

- PŘIDÁNÍ PROGRAMŮ:** Na tomto ovladači lze nastavit tři programy (A, B a C). Základní programy obsahují pokyny týkající se dnů zavlažování, času spuštění a doby trvání. V aplikaci Rain Bird můžete přidat nový program výběrem „+ PGM“ a dostupného programu.

UPOZORNĚNÍ

- Při prvním připojení k ovladači bude v aplikaci nastavený výchozí program přiřazený ovladači. Program můžete zachovat, změnit nebo nastavit nový program.
- Programování se ukládá v energeticky nezávislé paměti a zůstává uloženo v ovladači i při výpadku napájení.

- NASTAVENÍ ČASŮ SPUŠTĚNÍ PROGRAMŮ:** Tento ovladač může využívat až čtyři nezávislé časy spuštění na program. Čas (nebo časy) určují, kdy se program spustí. Každý čas spuštění se v rámci programu vztahuje na každou zónu a příslušnou dobu trvání.

- V aplikaci Rain Bird přidejte čas spuštění programu výběrem ikony ⊕.
- Výběrem ikony ⊕ zvolte zónu (zóny) a doby trvání zavlažování pro daný čas spuštění.

UPOZORNĚNÍ

Časy spuštění platí pro celý program, nikoliv jednotlivé zóny. V závislosti na požadavcích na zavlažování lze přiřadit programu více časů spuštění. Po nastavení času spuštění zahájí ovladač cyklus zavlažování v první zóně a postupně přejde k dalším zónám v programu.

- NASTAVENÍ DNŮ ZAVLAŽOVÁNÍ:** Dny zavlažování představují konkrétní dny v týdnu, během kterých probíhá zavlažování.

V aplikaci Rain Bird můžete nastavit frekvenci zavlažování výměrem možnosti Odd (liché dny v týdnu), even (sudé dny v týdnu), Custom (vlastní) nebo Cyclic (specifické intervaly).

UPOZORNĚNÍ

Dny v týdnu platí pro celý program, nikoliv jednotlivé zóny.

- PŘÍZPŮSOBENÍ DLE ROČNÍCH OBDOBÍ** Tato funkce upraví dobu zavlažování (v procentech) pro všechny zóny přiřazené k časům spuštění v programu. Můžete ji ručně nastavit v aplikaci Rain Bird pomocí posuvníku v nastavení programu.

UPOZORNĚNÍ

- Aby bylo možné provést automatické změny, musí být ovladač připojen k síti Wi-Fi.
- Hodnota přizpůsobení 100 % vyjadřuje zavlažování během průměrně nejteplejšího období roku, takže i když během letních dnů zažíváte teplé počasí, nemusí být tato hodnota nad 100 %.

- ZPOZDĚNÍ V PŘÍPADĚ DEŠTĚ:** V aplikaci Rain Bird můžete v případě deště ručně vypnout automatické zavlažování na pevný počet dnů, a to i tehdy, když nepoužíváte snímač deště.

- Výběrem ikony ☁ v nastavení ovladače pozastavíte zavlažování až na 14 dnů.
- Pomocí posuvníku nastavte zpoždění automatického zavlažování.
- Výběrem možnosti „Save“ uložte nastavení.

UPOZORNĚNÍ

Maximální doba trvání zpoždění je 14 dnů. Po uplynutí této doby se automatické zavlažování opět spustí dle naprogramovaného plánu.

Ruční zavlažování

NA OVLADAČI

- Chcete-li spustit ruční zavlažování, stiskněte tlačítko ▷.
- Ve výchozím nastavení poběží každá zóna po dobu 10 minut. Doba zavlažování můžete ponechat nebo změnit v aplikaci Rain Bird.
- Blikání LED signalizuje, která zóna je aktivní.
- Chcete-li přejít na další zónu, stiskněte tlačítko ▶▶.
- Chcete-li na ovladači zastavit ruční zavlažování, stiskněte tlačítko ⊕.

V APLIKACI RAIN BIRD

- Chcete-li spustit ruční zavlažování, vyberte ikonu ⊕ a vyberte předvolbu ručního zavlažování.
- Chcete-li přejít na další zónu, vyberte ikonu ▷.
- Chcete-li v aplikaci Rain Bird zastavit ruční zavlažování, vyberte ikonu ■.

Automatické zavlažování

NA OVLADAČI

UPOZORNĚNÍ

Při ovládání v automatickém režimu se každý program postupně aktivuje dle časů spuštění, dnů zavlažování a časů zavlažování pro každou zónu, až do ukončení veškerého naplánovaného zavlažování.

- Stisknutím ⊕ spustíte automatické zavlažování dle naplánovaného programu (programů).
- Blikání LED signalizuje aktivní zónu.
- Chcete-li přejít na další zónu, stiskněte tlačítko ▶▶.
- Chcete-li na ovladači zastavit automatické zavlažování, stiskněte tlačítko ⊕.

V APLIKACI RAIN BIRD

V aplikaci Rain Bird je možné přepínat mezi automatickým zavlažováním a stavem Vypnuto.

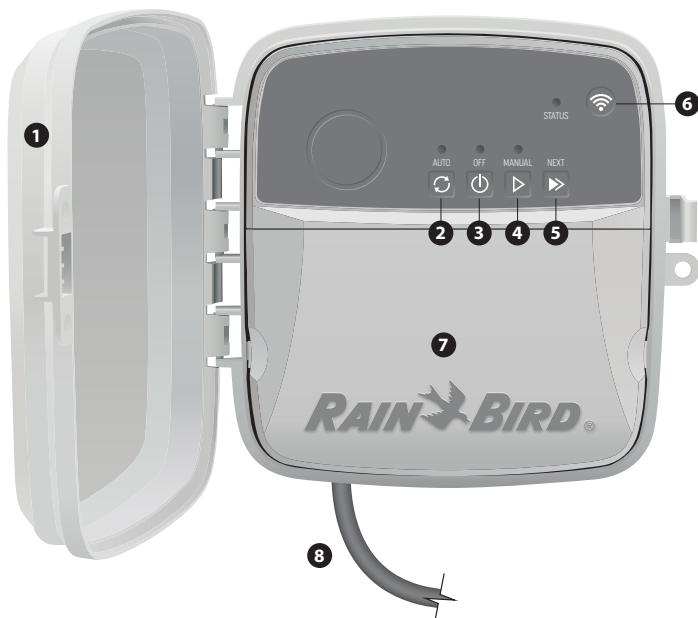

- 1 DVÍŘKA OVLADAČE:**
Odnímatelná dvířka sloužící jako ochrana před nepříznivým počasím.
- 2 AUTO (AUTOMATICKÉ ZAVLAŽOVÁNÍ):**
Zavlažování probíhá automaticky dle naprogramovaných plánů.
- 3 OFF (VYPNUTO):**
Okamžitě zruší veškeré aktivní zavlažování a deaktivuje automatické zavlažování.
- 4 MANUAL (RUČNÍ ZAVLAŽOVÁNÍ):**
Okamžitě spustí zavlažování pro všechny zóny v nastaveném pořadí.
- 5 NEXT (PŘECHOD NA DALŠÍ ZÓNU):**
Přejde na další zónu v pořadí
- 6 REŽIMY PÁROVÁNÍ:**
Přepíná mezi režimy párování AP Hotspot a Wi-Fi.
- 7 PROSTOR PRO ZAPOJENÍ KABELÁŽE:**
Obsahuje skříňku transformátoru a svorkovnici pro připojení vodičů zón ventilu a volitelného příslušenství.
- 8 NAPÁJECÍ KABEL (MODEL RC2-AUS, ARC8-AUS a ARC8-230V):**
Kabel pro připojení ke zdroji střídavého napětí, délka 1,8 m

Stav LED na ovladači

LED	ACTION
Modré blikání LED STATUS	Režim rychlého párování
Červené a zelené blikání LED STATUS	Režim vysílání funkce AP Hotspot
Zelené svícení LED STATUS	Režim vysílání Wi-Fi
Červené blikání LED STATUS	Nepřipojeno
Zelené svícení LED AUTO	Automatické zavlažování aktivní
Červené svícení LED OFF	Ovladač je vypnutý
Zelené blikání LED MANUAL	Ruční zavlažování je aktivní

Bezpečnostní pokyny

VAROVÁNÍ

Toto zařízení není určeno pro osoby (včetně dětí) se sníženými fyzickými, smyslovými nebo duševními schopnostmi či nedostatkem zkušeností a znalostí, pokud jim nebyl poskytnut dohled nebo instrukce k použití zařízení osobou zodpovědnou za jejich bezpečnost. Zajistěte, aby si děti se zařízením nehrály.

Dojde-li k poškození napájecího kabelu u modelu RC2-AUS, ARC8-AUS nebo ARC8-230V musí být tento kabel vyměněn výrobcem, pracovníkem servisu nebo osobou s obdobnou kvalifikací, aby se předešlo riziku.

Speciální opatření je nutné dbát, jsou-li vodiče ventilu umístěny v blízkosti jiných vodičů (např. pro venkovní osvětlení nebo jiné elektrické systémy) nebo jsou-li s jinými vodiči vedeny.

Pečlivě oddělte a izolujte všechny vodiče a vyhněte se poškození izolace vodičů během montáže. Zkrat mezi vodiči ventilu a zdrojem napájení může způsobit poškození ovladače a nebezpečí požáru.

UPOZORNĚNÍ

Při montáži tohoto zařízení je nutné zachovat vzdálenost alespoň 20 cm od ostatních osob. Ovladač nesmí být namontován ani provozován na stejném místě jako jiné vysíláče nebo zařízení s anténou.

NOTICE

Při provedení změn nebo úprav, které nebyly výslovně schváleny společností Rain Bird, může oprávnění uživatele k provozu tohoto zařízení pozbýt svou platnost.

Používejte pouze příslušenství schválené společností Rain Bird. Neschválená zařízení mohou poškodit ovladač a zneplatnit záruku.

Veškerá elektrická zapojení a kabeláž musí odpovídat místní legislativě. Některé předpisy požadují, aby práce spovisející s napájením prováděl pouze certifikovaný elektrotechnik. Montáž ovladače by měl provádět pouze odborník. Potřebujete-li další informace, seznamte se s místními předpisy.

LIKVIDACE ELEKTRONICKÉHO ODPADU



Tento symbol na produktu a/nebo v doprovodné dokumentaci značí, že po ukončení životnosti nesmí být elektrické a elektronické zařízení (OEEZ) likvidováno s komunálním odpadem. Odevzdejte je na určeném sběrném místě, které zajistí jeho správné zpracování, využití a recyklaci. Správnou likvidací produktu přispíváte k šetření přírodních zdrojů a pomáháte předcházet možnému negativnímu vlivu na životní prostředí a zdraví osob souvisejícímu s nesprávným nakládáním s odpadem.

EU PROHLÁŠENÍ O SHODĚ

Společnost Rain Bird Corporation tímto prohlašuje, že rádiová zařízení typu RC2-230V a ARC8-230V jsou v souladu se směrnicí 2014/53/EU.

Plné znění EU prohlášení o shodě je k dispozici na adrese:
www.rainbird.com/RegulatoryCompliance

UK DECLARATION OF CONFORMITY

Hereby, Rain Bird Corporation declares that the radio equipment type RC2-230V and ARC8-230V are in compliance with Statutory Instrument 2017 No. 1206.

The full text of the UK declaration of conformity is available at the following internet address: www.rainbird.com/RegulatoryCompliance

SPECIFIKACE RF

- Maximální radiofrekvenční výkon: 19,22 dBm
- Provozní kmitočtové pásmo: 2402–2480 MHz

SPECIFIKACE

- Elektronické odpojení při provozu
- Jmenovitý impulsní napětí: 2 500 V_~



Technická podpora

Potřebujete-li pomoc s nastavením nebo obsluhou chytrého ovladače s Wi-Fi značky Rain Bird, kontaktujte naši bezplatnou telefonickou technickou podporu na čísle 1-800-RAIN BIRD (800-724-6247) nebo navštivte web www.rainbird.com. Podrobnosti a pokyny pro řešení problémů zobrazíte naskenováním tohoto QR kódu.



Rain Bird Corporation

6991 East Southpoint Road
Tucson, AZ 85756
USA
Tel: (520) 741-6100

Rain Bird Corporation

970 W. Sierra Madre Ave.
Azusa, CA 91702
USA
Tel: (626) 812-3400

Rain Bird International

1000 W. Sierra Madre Ave.
Azusa, CA 91702
USA
Tel: (626) 963-9311

Rain Bird Turkey

Çamlık Mh. Dinç Sokak Sk. No.4 D:59-60
34760 Ümraniye, İstanbul
TÜRKİYE
Tel: (90) 216 443 75 23
rbt@rainbird.eu
www.rainbird.com/eur

**Rain Bird Europe SNC
Rain Bird France SNC**

240 Rue René Descartes
Bâtiment A, parc Le Clamar
BP 40072
13792 Aix En Provence
FRANCE
Tel: (33) 4 42 24 44 61
rbe@rainbird.eu · www.rainbird.com/eur
rbf@rainbird.eu · www.rainbird.com/fr/eur

Rain Bird Deutschland GmbH

Königstraße 10c
70173 Stuttgart
DEUTSCHLAND
Tel: 49 (0) 711 222 54 158
rbd@rainbird.eu
www.rainbird.com/de/eur

Rain Bird Ibérica S.A.

C/ Valentín Beato, 22 2ª Izq. fdo
28037 Madrid
ESPAÑA
Tel: (34) 91 632 48 10
rbib@rainbird.eu · www.rainbird.com/es/eur
portugal@rainbird.eu · www.rainbird.com/pt-pt/eur

Rain Bird Australia Pty Ltd.

Unit 13, Level1
85 Mt Derrimut Road
PO Box 183
Deer Park, VIC 3023
AUSTRALIA
Tel: 1800 724 624
info@rainbird.com.au
www.rainbird.com/aus

Rain Bird Brasil Ltda.

Rua Marques Póvoa, 215
Bairro Osvaldo Rezende
Uberlândia, MG, BRASIL
CEP 38.400-438
Tel: 55 (34) 3221-8210
www.rainbird.com.br

Technical Services

for U.S. and Canada only:
1-800-RAIN BIRD
1-800-247-3782
www.rainbird.com